



2026

CATÁLOGO TARIFA

PVP RECOMENDADO

INDUSTRIAL



PROTECCIÓN

SEÑALIZACIÓN

CONSTRUCCIÓN

KAPPA

Protección

- 4 Casco Modelo JAR
- 5 Casco Modelo EXPO
- 6 Casco Modelo JUMBO V3
- 7 Casco Modelo JUMBO
- 8 Kit forestal Pegasus / Kit forestal / Gorra de protección / Barboquejo
- 9 Casco Pegasus / Gafa protectora / Casco Pegasus dieléctrico
- 10 Cubrenucas universal / Protección auditiva / Protección facial
- 11 Cinturón antilumbago / Faja elástica reforzada / Brazaletes / Chaleco conductor
- 12 Arnés anticaída / Kits anticaída
- 13 Elementos de amarre
- 14 Sistema provisional de protección de bordes (SPPB)
- 15 Salva puntales / Salvacuerpos telescópico / Seta protectora

Señalización

- 16 Bandas de señalización
- 17 Bandas de señalización / Banderolas / Banda adhesiva
- 18 Conos de señalización / Barrera extensible
- 19 Balizas de señalización / Pica señalización / Tubo señalización
- 20 Cadenas de señalización / Malla señalización naranja
- 21 Vallas extensibles metálicas y plástica
- 22 Paletas señalización / Bandera de señalización / Lámpara-pila / Porta etiquetas
- 23 Flecha luminosa tráfico / Lona gran formato a personalizar / Señalización "a tu medida"
- 24 Cartel andamio / Panel carga sobresaliente / Cartel suelo resbaladizo / Cartel PVC
- 25 Cartel PVC / Cartel lona
- 26 Carteles de plástico serigrafiados
- 28 Bolsas de plástico serigrafiadas. Bastidor metálico
- 29 Señales metálicas. Soporte metálico
- 30 Carteles para Residuos / Carteles fotoluminiscentes

Construcción

- 31 Tiralíneas / Polvo trazador
- 32 Polvo trazador / Bobinas de atirantar
- 33 Capazos / Cubos
- 34 Capazos uso alimentario / Capazos multiusos
- 36 Sistema de nivelación
- 38 Talochas / Paletas / Esponjas
- 40 Llanas dentadas inox / Cubeta de limpieza
- 41 Crucetas
- 42 Guardacantos / Junta / Separador / Junquillo
- 43 Guardavivo PVC / Deployé / Exterior
- 44 Regla maestreo / Berenjenos
- 45 Encofrados de plástico / TuboPack
- 46 Separadores de plástico
- 47 Separadores hormigón / Cápsula encofrado / Seta protectora
- 48 Rejillas de ventilación / Cribas
- 49 Cribas / Encofrados de metal

Kappa-Construcción

- 51 Mangos
- 56 Herramientas
- 60 Niveles
- 62 Medición técnica / Expositores
- 63 Reglas

Índice general





Metálicas Plásticas JAR, S.L. es una empresa que nace en 1969 como fabricante de artículos para la protección, la señalización y la construcción. Con el paso del tiempo, ha ido consolidando su posición en el mercado hasta convertirse hoy en día en una referencia obligada en su sector.



La búsqueda constante de la satisfacción de los clientes, la apuesta por la calidad en productos y materias primas, la incorporación de fabricados novedosos a nivel mundial o la inversión en instalaciones y maquinaria han sido alguna de las claves de este éxito.

El continuo crecimiento de la empresa y nuestra fuerte presencia en el mercado nacional e internacional nos avalan. Con la ilusión de permanecer «siempre en cabeza» afrontamos el futuro y los nuevos retos de la marca JAR.



JAR se divide en 4 secciones

1



S1 es la sección donde se fabrican todos los productos plásticos, tanto en inyección como en extrusión. Uno de los productos plásticos inyectados más emblemáticos de JAR es el casco de protección. Actualmente un robot es el que se encarga de realizar todos los pasos que requiere el montaje (colocación de aparillaje, etiqueta, sudadera, folleto de instrucciones, llavero, e introducción en el embalaje plástico). En cuanto a la familia de la extrusión, son remarcables productos como el guardavivo, el berenjeno, el tubo de encofrado, el junquillo, las juntas de dilatación...

2



S2 es la sección donde se fabrican todos los productos metálicos como la grapa de encofrado, el fleje, el guardavivo deployé, el guardacuerpos, la barandilla (SPPB), etc... La última incorporación a esta sección han sido los niveles, los cuales exigen una precisión y una manipulación minuciosa. En esta sección se encuentra también ubicado un laboratorio donde se realizan diferentes ensayos a los productos que así lo requieren.

3



S3 es la sección de la señalización. En ella se realizan los trabajos de flexografía (ej: banda de señalización), serigrafía (señales), confección y los montajes de productos como tiralíneas o azulete. El hecho de ser fabricantes de banda de señalización nos permite ofrecer a nuestros clientes todo tipo de banda personalizada, adaptándonos a sus necesidades. La familia de la señalización crece día a día. Constantemente añadimos nuevos modelos a nuestra amplia gama de señales plásticas y metálicas.

4



Por último se encuentra la **S4**, Sección de Almacén de Producto Terminado. En un amplio y luminoso espacio se distribuyen todos los productos que fabricamos y de allí salen los pedidos en tiempos cada vez más reducidos. La rapidez en el servicio es una prioridad para nosotros.

CASCO MODELO JAR

COLORES



CARACTERÍSTICAS

- **CE EN397**
- Máximo confort: banda antisudor de 22 cm.
- 2 versiones:
 - Arnés PE regulación estándar.
 - Arnés PE regulación con rueda.
- Ranura universal para adaptar accesorios.

* **PERSONALIZABLE:** cantidad mínima 100 uds.

REGULACIÓN ESTÁNDAR

Ref.	Color			(€)
2001199	Blanco	Bolsa 20 uds.	380 gr.	3,67 ud.
2001299	Amarillo	Bolsa 20 uds.	380 gr.	3,67 ud.
2001399	Azul	Bolsa 20 uds.	380 gr.	3,67 ud.
2001499	Verde	Bolsa 20 uds.	380 gr.	3,67 ud.
2001599	Rojo	Bolsa 20 uds.	380 gr.	3,67 ud.
2001799	Naranja	Bolsa 20 uds.	380 gr.	3,67 ud.

REGULACIÓN CON RUEDA

Ref.	Color			(€)
2305199	Blanco	Bolsa 20 uds.	395 gr.	7,98 ud.
2305299	Amarillo	Bolsa 20 uds.	395 gr.	7,98 ud.
2305399	Azul	Bolsa 20 uds.	395 gr.	7,98 ud.
2305499	Verde	Bolsa 20 uds.	395 gr.	7,98 ud.
2305599	Rojo	Bolsa 20 uds.	395 gr.	7,98 ud.
2305799	Naranja	Bolsa 20 uds.	395 gr.	7,98 ud.



ACCESORIOS ADAPTABLES: BARBOQUEJO, PANTALLAS, PROTECTORES AUDITIVOS



CASCO MODELO EXPO

COLORES



CARACTERÍSTICAS

- **CE EN397**
- Máximo confort: banda antisudor de 22 cm.
- 2 versiones:
 - Arnés PE regulación estándar.
 - Arnés PE regulación con rueda.
- Orificios ventilación.

* **PERSONALIZABLE:** cantidad mínima 100 uds.

REGULACIÓN ESTÁNDAR

Ref.	Color			(€)
2371199	Blanco	Bolsa 20 uds.	325 gr.	3,85 ud.
2371299	Amarillo	Bolsa 20 uds.	325 gr.	3,85 ud.
2371399	Azul	Bolsa 20 uds.	325 gr.	3,85 ud.
2371499	Verde	Bolsa 20 uds.	325 gr.	3,85 ud.
2371599	Rojo	Bolsa 20 uds.	325 gr.	3,85 ud.
2371799	Naranja	Bolsa 20 uds.	325 gr.	3,85 ud.

REGULACIÓN CON RUEDA

Ref.	Color			(€)
2375199	Blanco	Bolsa 20 uds.	340 gr.	7,98 ud.
2375299	Amarillo	Bolsa 20 uds.	340 gr.	7,98 ud.
2375399	Azul	Bolsa 20 uds.	340 gr.	7,98 ud.
2375499	Verde	Bolsa 20 uds.	340 gr.	7,98 ud.
2375599	Rojo	Bolsa 20 uds.	340 gr.	7,98 ud.
2375799	Naranja	Bolsa 20 uds.	340 gr.	7,98 ud.



ACCESORIOS ADAPTABLES: BARBOQUEJO



CASCO MODELO JUMBO V3

COLORES



CARACTERÍSTICAS

- **CE** EN397
- Máximo confort: banda antisudor de 22 cm.
- 2 versiones:
 - Arnés PE regulación estándar.
 - Arnés PE regulación con rueda.
- Orificios de ventilación.
- Ranura universal para adaptar accesorios.

* **PERSONALIZABLE:** cantidad mínima 100 uds.

REGULACIÓN ESTÁNDAR

Ref.	Color			(€)
2381199	Blanco	Bolsa 20 uds.	305 gr.	3,67 ud.
2381299	Amarillo	Bolsa 20 uds.	305 gr.	3,67 ud.
2381399	Azul	Bolsa 20 uds.	305 gr.	3,67 ud.
2381499	Verde	Bolsa 20 uds.	305 gr.	3,67 ud.
2381599	Rojo	Bolsa 20 uds.	305 gr.	3,67 ud.
2381799	Naranja	Bolsa 20 uds.	305 gr.	3,67 ud.

REGULACIÓN CON RUEDA

Ref.	Color			(€)
2385199	Blanco	Bolsa 20 uds.	320 gr.	7,98 ud.
2385299	Amarillo	Bolsa 20 uds.	320 gr.	7,98 ud.
2385399	Azul	Bolsa 20 uds.	320 gr.	7,98 ud.
2385499	Verde	Bolsa 20 uds.	320 gr.	7,98 ud.
2385599	Rojo	Bolsa 20 uds.	320 gr.	7,98 ud.
2385799	Naranja	Bolsa 20 uds.	320 gr.	7,98 ud.



ACCESORIOS ADAPTABLES: BARBOQUEJO, PANTALLAS PROTECTORES AUDITIVOS



CASCO MODELO JUMBO

COLORES



CARACTERÍSTICAS

- **CE** EN397
- Máximo confort: banda antisudor de 22 cm.
- 2 versiones:
 - Arnés textil regulación estándar.
 - Arnés textil regulación con rueda.
- Orificios de ventilación.
- Ranura universal para adaptar accesorios.

* **PERSONALIZABLE:** cantidad mínima 100 uds.

REGULACIÓN ESTÁNDAR

Ref.	Color			(€)
2301199	Blanco	Bolsa 20 uds.	295 gr.	11,22 ud.
2301299	Amarillo	Bolsa 20 uds.	295 gr.	11,22 ud.
2301399	Azul	Bolsa 20 uds.	295 gr.	11,22 ud.
2301499	Verde	Bolsa 20 uds.	295 gr.	11,22 ud.
2301599	Rojo	Bolsa 20 uds.	295 gr.	11,22 ud.
2301799	Naranja	Bolsa 20 uds.	295 gr.	11,22 ud.

REGULACIÓN CON RUEDA

Ref.	Color			(€)
2311199	Blanco	Bolsa 20 uds.	310 gr.	14,68 ud.
2311299	Amarillo	Bolsa 20 uds.	310 gr.	14,68 ud.
2311399	Azul	Bolsa 20 uds.	310 gr.	14,68 ud.
2311499	Verde	Bolsa 20 uds.	310 gr.	14,68 ud.
2311599	Rojo	Bolsa 20 uds.	310 gr.	14,68 ud.
2311799	Naranja	Bolsa 20 uds.	310 gr.	14,68 ud.



ACCESORIOS ADAPTABLES: BARBOQUEJO, PANTALLAS PROTECTORES AUDITIVOS



KIT FORESTAL PEGASUS



Conjunto de protección craneal, facial y auditiva destinado a tareas forestales.

Está compuesto por 4 artículos: Casco de protección PEGASUS con rueda y arnés textil con 6 puntos de anclaje (EN397). Color naranja (ref. 2000799) • Soporte de pantalla universal (EN 166) (ref. 4552099) • Pantalla metálica 200 x 390 mm. (EN 1731). Visor abatible 90°. (ref. 4556099) • Protector auditivo SNR 25,9 dB (EN 352-3). Color rojo (ref. 4558099). Incluye barboquejo. Se presenta en caja individual.

CE EN 397, EN 1731, EN 352-3

Ref.		(€)
4565799	Individual	50,17 ud.

KIT FORESTAL



Conjunto de protección craneal, facial y auditiva destinado a tareas forestales.

Está compuesto por 4 artículos: Casco de construcción modelo JUMBO con RUEDA con arnés textil y 4 puntos de amarre (EN 397). Color naranja (ref. 2311799) • Soporte de pantalla universal (EN 166) (ref. 4552099) • Pantalla metálica 200 x 390 mm. (EN 1731). Visor abatible 90°. (ref. 4556099) • Protector auditivo SNR 25,9 dB (EN 352-3). Color rojo (ref. 4558099). Se presenta en caja individual.

CE EN 397, EN 1731, EN 352-3

Ref.		(€)
4560099	Individual	41,08 ud.

GORRA DE PROTECCIÓN

Ref. 1800399



Ref. 1805399



Ref. 1801399

Gorra de protección con carcasa de plástico, desenfundable para facilitar el lavado. Las gorras contra golpes para la industria están destinadas a proteger al usuario de los efectos de golpes de su cabeza contra objetos duros e inmóviles, lo suficientemente fuertes como para provocar laceraciones u otras lesiones superficiales. Disponemos de 3 modelos: Gorra con visera estándar (7 cm.). Ref. 1800399 • Gorra con visera corta (3 cm.). Ref. 1801399 • Gorra con visera media (5 cm.) y luces LED. Ref. 1805399.

Ref.		(€)
1800399	Bolsa 6 uds.	16,69 ud.
1801399	Bolsa 6 uds.	16,69 ud.
1805399	Bolsa 6 uds.	35,13 ud.

CE EN 812

BARBOQUEJO



CE EN 397



El barboquejo JAR está compuesto por una banda elástica de 20 mm. de ancho, 2 hebillas ajustables y un elemento para la barbilla. Se incluye también la pieza adaptador para utilizar con el casco jumbo. Su función es ayudar a sujetar el casco a la cabeza del usuario.

Está certificado en conjunto con el casco modelo JAR, modelo EXPO, modelo JUMBO y modelo JUMBO V3.

Ref.		(€)
1200099	Bolsa 10 uds.	2,53 ud.

CASCO PEGASUS PARA ALTURA



CARACTERÍSTICAS

- Casco de protección para industria (EN 397)
- Carcasa de ABS para una gran resistencia al impacto y durabilidad.
- Visera corta para trabajos en altura.
- Arnés textil con sudadera y suspensión de 6 puntos de anclaje para una excelente absorción de impactos.
- Barboquejo con 4 puntos de anclaje.
- Ajuste mediante rueda en la parte posterior (53-64 cm).
- Ranura universal para adaptar accesorios.

COLORES



Ref.	Color		(€)
2000199	Blanco	Individual	23,77 ud.
2000299	Amarillo	Individual	23,77 ud.
2000399	Azul	Individual	23,77 ud.
2000799	Naranja	Individual	23,77 ud.
1999099	Repuesto Sudadera Pegasus	Individual	2,78 ud.

GAFA PROTECTORA

Gafa abatible apta para Casco Pegasus. Pantalla transparente resistente a arañazos e impactos. 100% Policarbonato. EN 166, Clase 1 B



Ref.		(€)
4559099	Individual	15,79 ud.

CASCO PEGASUS DIELÉCTRICO



CARACTERÍSTICAS

- Casco de protección para industria (EN 397)
- Casco eléctricamente aislante para instalaciones de baja tensión (EN50365).
- Clase 0 según EN50365 para aislamiento eléctrico hasta 1000 V en c.a. y 1500 V en c.c.
- Carcasa de ABS para una gran resistencia al impacto y durabilidad.
- Visera corta para trabajos en altura.
- Arnés textil con sudadera y suspensión de 6 puntos de anclaje para una excelente absorción de impactos.
- Barboquejo con 4 puntos de anclaje.
- Ajuste mediante rueda en la parte posterior (53-64 cm).
- Ranura universal para adaptar accesorios.
- Resistencia a muy bajas temperaturas (-30°)

Ref.		(€)
2335199	Individual	23,77 ud.



CUBRENUCAS UNIVERSAL

Cubrenucas ligero para casco que protege al usuario de los rayos ultravioleta. Fabricado con un tejido desarrollado para que el usuario se mantenga fresco, seco y cómodo. Se puede acoplar fácilmente a todos los cascos de protección.

Ref.		(€)
1060099	Individual	2,82 ud.

PROTECCIÓN AUDITIVA

PROTECTOR AUDITIVO PARA CASCO

Protector auditivo para casco de seguridad SNR 30 dB. Incluye adaptadores para el casco. Válido para casco modelo JAR, JAR Rueda, JUMBO, JUMBO V3, JUMBO Rueda, JUMBO V3 Rueda y PEGASUS.



CE EN 352-3

Ref.		(€)
4558099	Par	12,02 par

PROTECTOR AUDITIVO CON DIADEMA

Protector auditivo con diadema. Valor atenuación: SNR SNR: 30 dB.



CE EN 352-1

Ref.		(€)
4557099	Individual	10,82 ud.

PROTECCIÓN FACIAL

SOPORTE PANTALLAS UNIVERSAL

Soposte pantallas universal para casco de seguridad. Incluye adaptador. Válido para casco modelo JAR, JAR Rueda, JUMBO, JUMBO V3, JUMBO Rueda y JUMBO V3 Rueda.



CE EN 166



Ref.		(€)
4552099	Individual	6,92 ud.

SOPORTE PANTALLAS

Soposte pantallas se adapta a la cabeza del usuario.

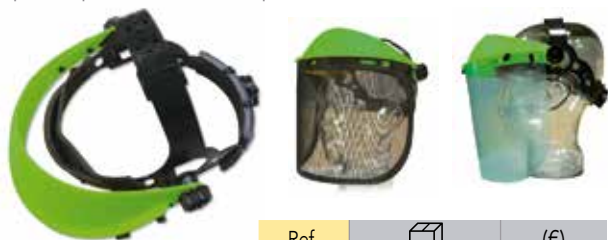

CE EN 166

Ref.		(€)
4554099	Individual	8,98 ud.

PANTALLA TRANSPARENTE

Pantalla transparente de PC. Medidas: 200 x 390 mm.



CE EN 166

Ref.		(€)
4555099	Individual	5,79 ud.

KIT PANTALLA

Conjunto de protección facial compuesto por:

- Soporte de pantallas (ref. 4554099).
- Pantalla malla metálica (ref. 4556099).



CE EN 1731

Ref.		(€)
4561099	Individual	15,91 ud.

PANTALLA MALLA METÁLICA

Pantalla malla metálica. Medidas: 200 x 390 mm



CE EN 1731

Ref.		(€)
4556099	Individual	6,94 ud.

CINTURÓN ANTILUMBAGO

CINTURÓN ANTILUMBAGO VELCRO

Cinturón destinado a proteger al usuario de pequeñas vibraciones en posturas o movimientos que afecten negativamente a las zonas dorso lumbares. Cierre mediante velcro. Varias tallas disponibles.



Ref.	Talla	Medida		(€)
1160004	N.º 4	80 cm.	Individual	29,92 ud.
1160005	N.º 5	85 cm.	Individual	29,92 ud.
1160006	N.º 6	90 cm.	Individual	29,92 ud.
1160007	N.º 7	95 cm.	Individual	29,92 ud.
1160008	N.º 8	100 cm.	Individual	29,92 ud.
1160009	N.º 9	105 cm.	Individual	29,92 ud.
1160010	N.º 10	110 cm.	Individual	29,92 ud.
1160011	N.º 11	115 cm.	Individual	29,92 ud.
1160012	N.º 12	120 cm.	Individual	29,92 ud.

CINTURÓN ANTILUMBAGO HEBILLA

Cinturón destinado a proteger al usuario de pequeñas vibraciones en posturas o movimientos que afecten negativamente a las zonas dorso lumbares. Cierre mediante hebilla. Varias tallas disponibles.



Ref.	Talla	Medida		(€)
1170002	N.º 2	80 cm.	Individual	33,81 ud.
1170003	N.º 3	85 cm.	Individual	33,81 ud.
1170004	N.º 4	90 cm.	Individual	33,81 ud.
1170005	N.º 5	95 cm.	Individual	33,81 ud.
1170006	N.º 6	100 cm.	Individual	33,81 ud.
1170007	N.º 7	105 cm.	Individual	33,81 ud.
1170008	N.º 8	110 cm.	Individual	33,81 ud.
1170009	N.º 9	115 cm.	Individual	33,81 ud.
1170010	N.º 10	120 cm.	Individual	33,81 ud.

FAJA ELÁSTICA REFORZADA

Faja lumbar elástica reforzada indicada para proteger al usuario la zona dorsal y lumbar. Ajustable con cierre de velcro. Posibilidad de incorporar tirantes.

Ref. 1185099



Ref. 1180



Ref.	Talla	Medida	(€)
1180006	M	Hasta 100 cm.	23,02 ud.
1180007	L	100 - 110 cm.	23,02 ud.
1180008	XL	110 - 130 cm.	23,02 ud.
1185099	Única		5,57 ud.

BRAZALETE REFLECTANTE

Brazaletes de alta visibilidad con banda reflectante. Rematado con bies negro. Disponible en amarillo. Medidas: 44 x 10 cms.



Ref.		(€)
1050299	Individual	2,78 ud.

CHALECO CONDUCTOR

CHALECO CONDUCTOR CIERRE CREMALLERA

Prenda de alta visibilidad destinada para señalar visualmente la presencia del usuario. Presenta 3 bandas reflectantes (2 verticales y 1 horizontal), de 50 mm. Cierre delantero mediante cremallera.

CE EN ISO 20471
CE EN ISO 13688



Ref.	Talla		(€)
1130205	M	Individual	5,21 ud.
1130207	XL	Individual	5,21 ud.

CHALECO CONDUCTOR CIERRE VELCRO

Prenda de alta visibilidad destinada para señalar visualmente la presencia del usuario. Presenta 2 bandas reflectantes horizontales de 50 mm. Cierre delantero mediante velcro.

CE EN ISO 20471
CE EN ISO 13688



Ref.	Talla		(€)
1135207	XL	Individual	4,12 ud.

ARNES ANTICAIDAS

ARNES ANTICAIDAS - AJ1

Arnés anticaídas con 1 punto de anclaje (dorsal) y 3 puntos de regulación.

- 1 anclaje dorsal anticaídas (hebilla D de acero).
- Cinta poliéster de 45 mm de anchura.
- Cintas regulables en pecho y perneras (hebillas de acero).
- Confort: Cinta subglútea para una mayor comodidad.
- Incluye bolsa textil.



Anclaje dorsal

CE EN 361:2002

Ref.		(€)
4030099	Individual	19,87 ud.

ARNES ANTICAIDAS - AJ2

Arnés anticaídas con 2 puntos de anclaje (dorsal y pectoral) y 3 puntos de regulación.

- 1 anclaje dorsal anticaídas (hebilla D de acero).
- 1 anclaje pectoral compuesto por 2 anillas "D".
- Cinta poliéster de 45 mm de anchura.
- Cintas regulables en pecho y perneras (hebillas de acero).
- Confort: Cinta subglútea para una mayor comodidad.
- Incluye bolsa textil.



Anclaje dorsal



Anclaje pectoral

CE EN 361:2002

Ref.		(€)
4032099	Individual	24,71 ud.

ARNES ANTICAIDAS - AJ3

Arnés anticaídas con 2 puntos de anclaje (dorsal y pectoral) + cinturón de posicionamiento con anillas laterales y 6 puntos de regulación.

- 1 anclaje dorsal anticaídas (hebilla D de acero).
- 1 anclaje pectoral compuesto por 2 cintas reforzadas.
- Cinturón de posicionamiento acolchado con 2 anillas "D" laterales.
- Cinta poliéster de 45 mm de anchura.
- Cintas regulables en pecho, perneras, espalda y cintura (hebillas de acero).
- Confort: Cinta subglútea para una mayor comodidad.
- Incluye bolsa textil.



Anclaje pectoral



Anclaje dorsal



Anclaje lateral (posicionamiento)

CE EN 361:2002 CE EN 358: 2018

Ref.		(€)
4033099	Individual	43,52 ud.

KIT ARNÉS ANTICAÍDAS

Elige tu kit

KIT ANTICAIDAS - AJ1

Arnés anticaída AJ-1 + Cuerda Anticaída 1.5m CJ-3



Ref.		(€)
40304620	Individual	27,45 ud.

KIT ANTICAIDAS - AJ2

Arnés anticaída AJ-2 + Cuerda Anticaída 1.5m CJ-3



Ref.		(€)
40324620	Individual	31,79 ud.

ELEMENTOS DE AMARRE

CUERDA ANTICAIDAS 1,5 M. – CJ3

Cuerda anticaídas de 1,5 metro + 2 mosquetones de rosca.

Largura: 1,5 m. • 2 mosquetones de acero tipo rosca
 • Cuerda de poliéster de 12 mm de diámetro con 2 gazas • Guardacabos en los extremos para proteger la cuerda del roce del mosquetón • Trazador azul en la cuerda para indicar la degradación del material • Resistencia a la rotura: 22kN

CE EN 354:2010

CE EN 362:2004

Ref.	Individual	(€)
4620099	Individual	14,94 ud.



CUERDA ANTICAIDAS 1,5 M. – CJ6

Cuerda anticaídas de 1,5 metro + 1 mosquetón rosca + 1 mosquetón andamio.

Largura: 1,5 m. • 1 mosquetón de acero tipo rosca
 • 1 mosquetón de acero para andamio • Cuerda de poliéster de 12 mm de diámetro con 2 gazas • Guardacabos en los extremos para proteger la cuerda del roce del mosquetón • Trazador azul en la cuerda para indicar la degradación del material • Resistencia a la rotura: 22kN

CE EN 354:2010

CE EN 362:2004

Ref.	Individual	(€)
4621099	Individual	20,96 ud.



CUERDA DE POSICIONAMIENTO REGULABLE 2 M. – CJ4

Cuerda de posicionamiento de 2 metros con hebilla regulable + 2 mosquetones de rosca.

Largura máxima (incluidos mosquetones): 2 m •
 2 mosquetones de acero tipo rosca • Cuerda de poliéster de 12 mm de diámetro con 2 gazas • Guardacabos en un extremo para proteger la cuerda del roce del mosquetón • Carga máxima: 140 kgs.

CE EN 358:2018

CE EN 362:2004

Ref.	Individual	(€)
4622099	Individual	27,73 ud.



CUERDA ANTICAIDAS CON ABSORBEDOR DE ENERGÍA 1,8 M. – CJ5

Cuerda anticaídas de 1,8 metro con Absorbedor + 2 mosquetones de rosca.

Largura: 1,8 m. • 2 mosquetones de acero tipo rosca • Absorbedor de energía en cinta de 45 mm de ancho, para reducir el impacto de la caída (menos de 6 kN)
 • Cuerda de poliéster de 12 mm de diámetro con 2 gazas • Guardacabos en los extremos para proteger la cuerda del roce del mosquetón.

CE EN 355:2002

CE EN 362:2004

Ref.	Individual	(€)
4624099	Individual	23,10 ud.



CUERDA ANTICAIDAS CON ABSORBEDOR DE ENERGÍA 1,8 M. – CJ7

Cuerda anticaídas de 1,8 metro con Absorbedor + 1 mosquetón rosca + 1 mosquetón andamio.

Largura: 1,8 m. • 1 mosquetón de acero tipo rosca • 1 mosquetón de acero para andamio • Absorbedor de energía en cinta de 45 mm de ancho, para reducir el impacto de la caída (menos de 6 kN) • Cuerda de poliéster de 12 mm de diámetro con 2 gazas • Guardacabos en los extremos para proteger la cuerda del roce del mosquetón.

CE EN 355:2002

CE EN 362:2004

Ref.	Individual	(€)
4623099	Individual	29,56 ud.



CUERDA ANTICAIDAS "Y" CON ABSORBEDOR DE ENERGÍA 1,8 M.

Cuerda anticaídas de 1,8 metro con Absorbedor + 1 mosquetón rosca + 2 mosquetones andamio.

Largura: 1,8 m. • 1 mosquetón de acero tipo rosca • 2 mosquetones de acero para andamio • Absorbedor de energía en cinta de 45 mm de ancho, para reducir el impacto de la caída (menos de 6 kN) • Cuerda de poliéster de 12 mm de diámetro con 2 gazas • Guardacabos en los extremos para proteger la cuerda del roce del mosquetón.

CE EN 355:2002

CE EN 362:2004

Ref.	Individual	(€)
4834099	Individual	42,45 ud.



SISTEMA PROVISIONAL DE PROTECCIÓN DE BORDES (SPPB)



NUEVO DISEÑO

Los sistemas provisionales de protección de bordes (SPPB) se utilizan principalmente para prevenir la caída de personas y objetos a un nivel más bajo desde tejados, bordes, escaleras y otras áreas donde se requiera protección.

La protección provisional de bordes u otros dispositivos de protección de caídas se requiere cuando la altura de caída es mayor de 2 metros.

El SPPB JAR es un sistema de Clase A por lo que el rango de aplicación del sistema es para superficies horizontales con una inclinación máxima de 10°.

Los SPPB de Clase A tienen dos finalidades básicas: Servir de soporte para una persona que se apoye sobre la protección y detener a una persona que camina o cae en dirección de la protección.

S.P.P.B. LINEAL (tipo L)

Sistema ensayado según
UNE EN 13374:2013 +A1:2019 Clase A

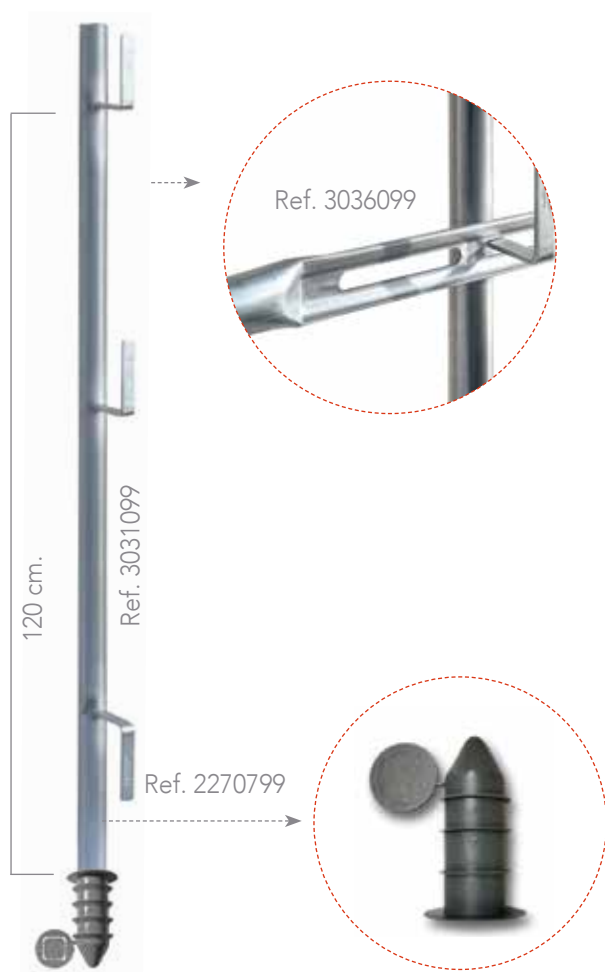

El SPPB JAR, está compuesto por:

- Cápsula plástica con tapa protectora de 130 mm. de alto x 41,5 mm. de interior para empotrar en el hormigón. Ref. 2270799.
- Guardacuerpos metálico de tubo redondo 40 mm. de ancho x 1,5 mm. de espesor, fabricado en acero. Ref. 3031099.
- Barandilla horizontal metálica de tubo redondo 40 mm de ancho x 1,5 mm. de espesor, fabricada en acero. Ref. 3036099.
- Rodapié o plinto de 150 mm. de ancho x 1,5 mm. de espesor, fabricado en acero. Ref. 3040099.

Ref.	↔	📦	(€)
3031099	1,20 x 0,40 x 0,40 m.	Palets 100 uds.	11,24 ud.
3036099	2,50 x 0,40 x 0,40 m.	Palets 94 uds.	15,24 ud.
3040099	2,50 x 0,15 m.	Palets 50 uds.	23,11 ud.
2270799	130 x 41,5 mm.	Bolsa 100 uds.	36,93 bolsa



Ref. 3040099

SALVACUERPOS TELESCÓPICO

Ensayado según norma
EN 13374:2004



El salvacuerpo extensible, ha sido diseñado para proteger y disuadir el peligro de caída por huecos abiertos al exterior, al vacío, etc. ya sea durante la ejecución de una obra o en reparaciones por equipos de personal que requieran dicha aplicación.

El salvacuerpo extensible, se fabrica en dos medidas, de 0,60 a 0,95 m. y de 0,90 a 1,63 m.



Ref.	↔	📦	(€)
3490099	0,60 - 0,95 m.	Caja 10 uds.	29,25 ud.
3491099	0,90 - 1,63 m.	Caja 10 uds.	34,08 ud.

SALVA PUNTALES

El salvapuntal JAR, esta diseñado para proteger huecos en obras.

Este soporte adaptador para puntal ha sido diseñado con medidas universales, de forma que puede adaptarse a todos los tipos de puntales que existen en el mercado comercializados a día de hoy.

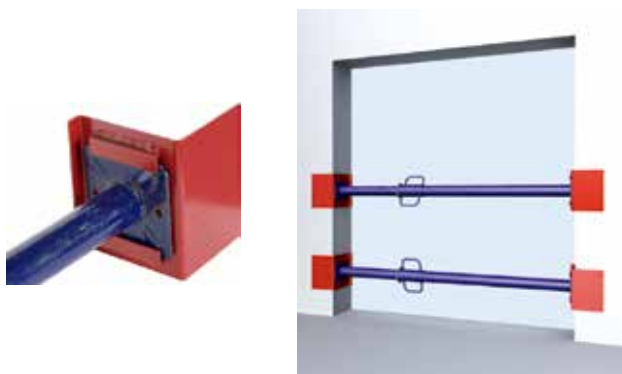

Ref.	📦	(€)
3460099	Paquete 10 uds.	13,87 ud.

SETA PROTECTORA

Seta protectora de 60 mm. de altura y 35 mm. de diámetro.

Las setas se adaptan al extremo de varillas con diámetro comprendido entre 12 y 30 mm. gracias a las 4 aletas flexibles que lleva en su interior.

Su uso permite evitar el riesgo de laceración en caso de caída vertical.



Ref.	↔	📦	(€)
2250799	Varilla Ø de 12 a 30 mm.	Bolsa 100 uds.	24,42 bolsa

JAR



BANDAS DE SEÑALIZACIÓN*

- **POLIETILENO** alta calidad.
- Material 100% **RECICLADO Y RECICLABLE** (en las referencias señalizadas).
- **TINTAS** ultra resistentes a los rayos UV, a las inclemencias meteorológicas.
- **TINTA AL AGUA**, alternativa sostenible que reduce el impacto medioambiental.

* **PERSONALIZABLE:** Consulta con fábrica para la personalización de tu banda.

BANDA DE SEÑALIZACIÓN BICOLOR



BANDA DE 8 CM. BLANCA - ROJA

Lámina de polietileno serigrafiada por las dos caras.



8 CM.

Ref.	↔	Galga	L m		(€)
4071099	8 cm.	400	250	10 rollos	23,07 rollo
4072099	8 cm.	200	250	10 rollos	15,50 rollo
4073099	8 cm.	200	200	10 rollos	12,83 rollo

BANDA DE 8 CM. AMARILLA - NEGRA

Lámina de polietileno serigrafiada por las dos caras.



Ref.	↔	Galga	L m		(€)
4071899	8 cm.	400	250	10 rollos	23,07 rollo
4073899	8 cm.	200	200	10 rollos	12,83 rollo

BANDA DE 10 CM. BLANCA - ROJA

Lámina de polietileno serigrafiada por las dos caras.
Con estuche (ref. 4070099) o sin estuche (ref. 4172099).



Ref. 4070099



Ref. 4172099

10 CM.

Ref.	↔	Galga	L m		(€)
4070099	10 cm.	400	250	4 rollos	36,64 rollo
4172099	10 cm.	300	200	8 rollos	18,39 rollo

BANDA DE 10 CM. AMARILLA - NEGRA

Lámina de polietileno serigrafiada por las dos caras. Se sirve con estuche.



Ref.	↔	Galga	L m		(€)
4070899	10 cm.	400	250	4 rollos	36,64 rollo

BANDA ALTA DENSIDAD (AD) BLANCA - ROJA

Banda de señalización serigrafiada por una cara.
Ancho: 7 cm.



Ref.	↔	Galga	L m		(€)
4167099	7 cm.	130	200	10 rollos	7,12 rollo

BANDA NARANJA ALTA VISIBILIDAD

Banda de señalización naranja de alta visibilidad.
Ancho: 8 cm.



Ref.	↔	Galga	L m		(€)
4165799	8 cm.	400	250	4 rollos	29,08 rollo

BANDA DE SEÑALIZACIÓN

BANDAS CON LEYENDA



Banda de señalización serigrafiada con diferentes leyendas. Ancho 8 cm.



Ref. 4071399



Ref. 4071599



Ref. 4071799



Ref. 4071499



Ref. 4079099



Ref. 4076261

Ref.	↔	Galga	L m	📦	(€)
4071399	8 cm.	400	250	10 rollos	23,07 rollo
4071599	8 cm.	400	250	10 rollos	23,07 rollo
4071799	8 cm.	400	250	10 rollos	23,07 rollo
4071499	8 cm.	400	250	10 rollos	23,07 rollo
4079099	8 cm.	400	250	4 rollos	25,40 rollo
4076261	10 cm.	200	100	8 rollos	9,86 rollo

BANDEROLA QUITAMIEDOS

Banderolas quitamiedos con y sin reflectante. Presenta gran resistencia a la intemperie. Atados de 25 metros. En una bolsa se incluyen 10 atados



Ref. 2010099

Ref. 2011099

Ref.	Descripción	Atado	📦	(€)
2010099	Reflectante	25 m.	Bolsa 250 m.	243,37 bolsa
2011099	Normal	25 m.	Bolsa 250 m.	170,71 bolsa

BANDAS SUBTERRÁNEAS



Banda de señalización serigrafiada con diferentes leyendas. Ancho 15 cm.



Ref. 4092000



Ref. 4093000



Ref. 4095000



Ref. 4096000



Ref. 4097000



Ref. 4098000

Ref.	↔	Galga	L m	📦	(€)
4092000	15 cm.	200	200	4 rollos	20,76 rollo
4093000	15 cm.	200	200	4 rollos	20,76 rollo
4095000	15 cm.	200	200	4 rollos	20,76 rollo
4096000	15 cm.	200	200	4 rollos	20,76 rollo
4097000	15 cm.	200	200	4 rollos	20,76 rollo
4098000	15 cm.	200	200	4 rollos	20,76 rollo

BANDA ADHESIVA

Banda de señalización adhesiva. Disponible en dos colores: Blanca / roja y Amarilla / negra. Ancho: 5 cm.



Ref. 4160099

Ref. 4160899

Ref.	↔	L m	📦	(€)
4160099	5 cm.	27,5	6 rollos	7,40 rollo
4160899	5 cm.	27,5	6 rollos	7,40 rollo

CONOS DE SEÑALIZACIÓN

CONO SEÑALIZACIÓN PVC - 300 MM.

Cono PVC flexible de una pieza con base cuadrada.
Altura: 300 mm.



Ref.	Material	↑	Kg	📦	(€)
2015799	PVC	300 mm.	0,5	Atado 10 uds.	10,54 ud.
2020799	PVC	300 mm. b. reflect.	0,5	Atado 10 uds.	12,83 ud.

CONO SEÑALIZACIÓN POLIETILENO - 500 MM.

Cono de señalización de polietileno de de una sola pieza con base cuadrada. Altura: 500 mm.
Color naranja.

Disponible en cinco modelos: sin banda, con banda blanca, con banda reflectante, con doble banda blanca y doble banda reflectante.



Ref.	↑	Kg	📦	(€)
2516799	500 mm. b. blanca	0,5	Caja 10 uds.	10,41 ud.
2517799	500 mm.	0,5	Caja 10 uds.	10,13 ud.
2518799	500 mm. b. reflect.	0,5	Caja 10 uds.	12,82 ud.
2522799	500 mm 2 b. blancas	0,5	Caja 10 uds.	11,45 ud.
2523799	500 mm 2 b. reflect.	0,5	Caja 10 uds.	14,23 ud.

CONO SEÑALIZACIÓN POLIETILENO - 750 MM.

Cono de Polietileno con base de goma negra (2 piezas).
Altura: 750 mm.

Banda reflectante de 22 cm.

Clase R1 según UNE-EN 13422:2019



Ref.	↑	Kg	📦	(€)
2520799	750 mm. b. reflect.	2,5	Atado 10 uds.	15,48 ud.

CONO SEÑALIZACIÓN PVC - 500 MM.

Cono PVC flexible de una pieza con base cuadrada
Altura: 500 mm.

Disponible en cinco modelos: sin banda, con banda blanca, con banda reflectante, con doble banda blanca y doble banda reflectante.



Ref.	↑	Kg	📦	(€)
2016799	500 mm. b. blanca	1,3	Caja 10 uds.	19,29 ud.
2017799	500 mm.	1,3	Caja 10 uds.	18,98 ud.
2018799	500 mm. b. reflect.	1,3	Caja 10 uds.	24,94 ud.
2022799	500 mm 2 b. blancas	1,3	Caja 10 uds.	20,32 ud.
2023799	500 mm 2 b. reflect.	1,3	Caja 10 uds.	26,43 ud.

CONO SEÑALIZACIÓN POLIETILENO - 500 MM.

Cono de señalización de polietileno de de una sola pieza con base cuadrada. Altura: 500 mm. Color azul
Disponible en 4 modelos: sin banda, con banda blanca, con banda reflectante y con banda "policía" reflectante.



Ref.	↑	Kg	📦	(€)
2516399	500 mm. b. blanca	0,5	Caja 10 uds.	10,41 ud.
2517399	500 mm.	0,5	Caja 10 uds.	10,13 ud.
2518399	500 mm. b. reflect.	0,5	Caja 10 uds.	12,82 ud.
2518399.POL	500 mm. b. reflect. POL.	0,5	Caja 10 uds.	12,82 ud.

BARRERA EXTENSIBLE PLÁSTICA PARA CONOS

Barrera extensible plástica con bandas reflectantes.
Largura: 1,30 m. (recogida). 2,10 m. (extendida).



Ref.	↔	📦	(€)
4602099	1,30 m. - 2,10 m.	Individual	21,46 ud.

BALIZAS DE SEÑALIZACIÓN

- Baliza H-75 fabricada en material co-polímero compuesto de P.E.A.D y E.V.A; aportando **FLEXIBILIDAD, RESISTENCIA Y DURABILIDAD** contra agentes externos gracias a su tratamiento UV.
- Dos vinilos autorreflectantes de nivel II de alta densidad.
- Elemento de anclaje compuesto por un taco metálico roscado de 12x120 y en su interior, un disco circular galvanizado Ø 100 mm con tornillo zincado de cabezal hexagonal saliente de 12x30 por la parte inferior de su eje central.
- Llave H-75 necesaria para su anclaje.
- Fabricado conforme a las normas:
 - UNE 135 363: Balizas Cilíndricas
 - UNE 135 330: Materiales Retrorreflectantes
 - UNE 135 350: Temperatura de reblandecimiento
 - UNE 53 118: Resistencia al frío
 - UNE 53 104: Resistencia al envejecimiento
 - UNE 53 28: Absorción de agua



Ref.	↔	Color	📦	(€)
2510399	745x20 cm.	Azul	Individual	35,39 ud.
2510499	745x20 cm.	Verde	Individual	35,39 ud.
2510599	745x20 cm.	Rojo	Individual	35,39 ud.
2509099	Llave H-75		Individual	31,00 ud.

PICA DE SEÑALIZACIÓN

Pica metálica con reflectante.
Altura: 60 cm.



Ref.	↑	📦	(€)
3400099	60 cm.	Individual	9,13 ud.

TUBO SEÑALIZACIÓN

Tubo plástico de señalización de alta visibilidad con banda reflectante.
Disponibles en 2 medidas: 1 m. y 2 m.
Banda reflectante de 4 cm. o 11 cm. según modelo.



Medida interior: Ø 22 mm
Medida exterior: Ø 24 mm

Ref.	↑	↔	📦	(€)
2530099	1 m.	4 cm. reflectante	Atado 25 uds.	38,04 atado
2531099	1 m.	11 cm. reflectante	Atado 25 uds.	47,50 atado
2532099	2 m.	11 cm. reflectante	Atado 25 uds.	69,23 atado

CADENA SEÑALIZACIÓN

CADENA DE PLÁSTICO

Cadena de plástico blanca - roja.
Disponible en 3 medidas, según el tamaño del eslabón. Gracias a las características del polietileno, esta cadena puede ser utilizada en diferentes entornos, tanto para la señalización de zonas de exterior como de interior.



Ref. 4500199



Ref. 4501199



Ref. 4502199

Ref.	Mod.	↔		(€)
4500199	104	Ø 6	Bolsa 25m	42,95 bolsa
4501199	105	Ø 7,5	Bolsa 25m	60,50 bolsa
4502199	106	Ø 10	Bolsa 25m	93,73 bolsa

Ref. 4506.099



COLUMNA DE PLÁSTICO

Columna de polietileno blanca - roja con capuchón en la parte superior para poder colocar la anilla de unión. Tiene una forma ligeramente cónica: más fina en la parte superior y más ancha en la inferior.

La distancia recomendada entre columnas es de unos 2,5 m.

Ref. 4507899

BASE DE GOMA

Base de goma negra maciza con orificio central para la inserción de la columna.

Medidas: 27 x 27 cm. Peso: 1,400 kgs.

Ref.	↔			(€)
4506099	90 cm.		Individual	12,43 ud.
4507899	27 x 27 cm.	1,4 kg.	Individual	17,20 ud.

ANILLA DE UNIÓN

Anillas para unir la cadena plástica con la columna.



Ref.	Mod.	↔	A mm	B mm		(€)
4503099	104	Ø 6	22	38	Individual	0,33 ud.
4504099	105	Ø 7,5	28	48	Individual	0,43 ud.
4505099	106	Ø 10	40	72	Individual	0,64 ud.

MALLA SEÑALIZACIÓN NARANJA

- Delimitación de zonas de riesgo, obras públicas, zanjas, seguridad vial, etc.
- Flexible, ligera y de fácil colocación.
- Fabricada en PEAD con estabilizador de rayos UV (mayor resistencia al sol)
- Gramaje malla: 82 gr/m².

Ref.	↔	Medida	L m		(€)
4917131	80 gr/m ² .	1 m. x 50 m.	50	1 rollo	30,98 rollo



VALLAS EXTENSIBLES METÁLICAS

VALLA EXTENSIBLE METÁLICA

Valla extensible metálica blanca y roja reflectante con pies desmontables.

Estructura metálica, con postes de perfil 30x30x1.2 en acero y enrejado de pletina 25x3 cm

Dimensión Plegada: 25 cm

Dimensión Desplegada: 320 cm

Altura: 100 cm

Dispone de unas pletinas en los laterales para enganchar una con otra.



Ref.	↔	↑↓	📦	(€)
3600099	3,2 m.	1 m.	Individual	198,77 ud.

VALLA EXTENSIBLE METÁLICA PERIMETRAL

La valla extensible perimetral blanca y roja con reflectante en sus caras externas.

Vallado extensible en forma de cuadro con acceso al interior por una de sus caras mediante una pletina de plegado vertical que sirve de puerta.

Dimensión Plegada: 23,5 x 23,5 cm

Dimensión Desplegada: 100 x 100 cm

Altura: 98 cm

Eficaz elemento de protección y señalización, resistente al viento y a la intemperie.

Fácil manejo y práctico modo de montaje y transporte.



Ref.	↔	↑↓	📦	(€)
3610099	1 x 1 m	0,98 m.	Individual	265,35 ud.

VALLA EXTENSIBLE PLÁSTICA

VALLA EXTENSIBLE PLÁSTICA

Valla extensible plástica amarilla y negra con bandas reflectantes.

Dimensión Plegada: 25 cm

Dimensión Desplegada: 250 cm.

Altura: 90 cm

Posee vasos laterales para el llenado de agua y arena.



Ref.	↔	↑↓	📦	(€)
4600099	0,25 m. - 2,50 m.	0,90 m.	Individual	73,02 ud.

PALETA CON MANGO DE ALUMINIO

PALETA STOP-PASO CON MANGO ALUMINIO

Placa octogonal serigrafiada por las dos caras con mango de aluminio. Dos modelos disponibles: stop-paso / stop-stop.



Ref.	Descripción		(€)
4055099	Stop-Paso	Individual	25,04 ud.
4055999	Stop-Stop	Individual	25,04 ud.

PALETA CON MANGO PLÁSTICO

Placa octogonal serigrafiada por las dos caras con mango de plástico. Dos modelos disponibles: stop-paso / stop-stop.



Ref.	Descripción		(€)
4053099	Stop-Paso	Individual	22,80 ud.
4053999	Stop-Stop	Individual	22,80 ud.

BANDERA DE SEÑALIZACIÓN

Bandera de señalización de peligro con mango de madera. Disponible en 2 colores: amarillo o naranja.



Ref.			(€)
1190299	Amarillo	Individual	11,47 ud.
1190799	Naranja	Individual	11,47 ud.

PALETA REFLECTANTE CON MANGO ALUMINIO

Placa octogonal reflectante serigrafiada por las dos caras con mango de aluminio. Dos modelos disponibles: stop-paso / stop-stop.



Ref.	Descripción		(€)
4065099	Stop-Paso	Individual	57,73 ud.
4065999	Stop-Stop	Individual	57,73 ud.

LÁMPARA-PILA

Lámpara con sistema LED. Tiene dos orificios en el cajetín: uno de ellos para el encendido o apagado y el otro para elegir entre posición fija o intermitente de la luz. Caducidad de las pilas: 24 meses desde su fecha de fabricación (indicada en la base de la pila).

Ref. 4080299

En la parte superior hay una anilla para mayor facilidad en su manipulación o colocación. Funciona con 1 pila tipo 4R25.



Ref. 4085099

Ref.		(€)
4080299	Individual	16,31 ud.
4085099	Individual	4,91 ud.

PORTA ETIQUETAS

Llaveros porta-etiquetas de polietileno Disponibles en 5 colores: blanco, amarillo, azul, verde y rojo. Se suministran en bolsas de 100 uds. (unicolor) o caja expositora de 500 uds.



Ref.	Descripción		(€)
2065199	Bolsa blanca	100 uds.	21,33 bolsa
2065299	Bolsa amarilla	100 uds.	21,33 bolsa
2065399	Bolsa azul	100 uds.	21,33 bolsa
2065499	Bolsa verde	100 uds.	21,33 bolsa
2065599	Bolsa roja	100 uds.	21,33 bolsa
2066099	Caja expositora	500 uds.	106,47 caja

FLECHA LUMINOSA TRÁFICO

Flecha luminosa para tráfico perfecta para la señalización de peligros en la carretera.

- 4 modalidades de flash
- Usb recargable
- Imanes integrados
- Enganche metálico
- Visibilidad 1 km
- 32 luces LED



Ref.		(€)
4605099	Individual	42,49 ud.

LONA GRAN FORMATO A PERSONALIZAR



Ref.		1 unidad	2 unidades	3 unidades	4 unidades	5 unidades
4100200	Lona de 2,0 x 1,6 m.	212,28 ud.	165,11 ud.	153,31 ud.	141,51 ud.	136,81 ud.
4100200	Lona de 2,5 x 1,6 m.	247,65 ud.	188,69 ud.	172,18 ud.	165,11 ud.	160,39 ud.
4100100	Lona MICROPERFORMADA de 2,0 x 1,6 m.	224,06 ud.	176,89 ud.	160,39 ud.	153,31 ud.	148,70 ud.
4100100	Lona MICROPERFORMADA de 2,5 x 1,6 m.	307,98 ud.	200,48 ud.	183,98 ud.	176,89 ud.	201,55 ud.
4100100	Lona MICROPERFORMADA de 3,0 x 1,6 m.	306,61 ud.	259,45 ud.	240,57 ud.	231,15 ud.	226,44 ud.
4100100	Lona MICROPERFORMADA de 3,50 x 1,6 m.	353,79 ud.	311,33 ud.	294,82 ud.	287,62 ud.	279,95 ud.

¿Necesitas diseño? ¿Prefieres otro material?

CONTACTA CON NOSOTROS

SEÑALIZACION A TU MEDIDA

FABRICACIÓN PROPIA

ELIGE TU TAMAÑO. Desde A4 hasta 1,6 x 3,5 metros

DIFERENTES MATERIALES: Lona (opción micro-perforada) - Lámina PVC - Panel aluminio lacado o natural - PVC espumado

*Otros materiales a consultar



CARTEL PRECAUCIÓN ANDAMIO

Panel de PVC para colocar sobre andamio. Disponible en versión normal (Ref. 4060099) y reflectante (Ref. 4061099).



Ref.	↔	📦	(€)
4060099	23 x 100 cm.	Individual	10,63 ud.
4061099	23 x 100 cm. Reflect.	Individual	57,73 ud.

PANEL CARGA SOBRESALIENTE

Panel de carga sobresaliente reflectante. Medida: 50 x 50 cm.



Ref.	↔	📦	(€)
3050099	50 x 50 cm.	Individual	43,60 ud.

CARTEL "ATENCIÓN SUELO RESBALADIZO"

Cartel plástico plegable "Atención Suelo Resbaladizo". Presenta una hendidura en la parte superior para facilitar su desplazamiento.



Ref.	↔	📦	(€)
4057001	21 x 60 cm.	Caja 10 uds.	16,10 ud.

CARTEL PVC 70x50 CM

CARTEL "ATENCIÓN CALLE EN OBRAS"

Cartel PVC 70 x 50 cm. "Atención Calle en Obras".



Ref.	↔	📦	📦	(€)
4058001	70 x 50 cm	0,4 mm.	Individual	8,59 ud.

CARTEL PVC 70x50 CM

CARTEL "SE ALQUILA"

Cartel PVC 70 x 50 cm. "Se Alquila".



Ref.	↔	📦	📦	(€)
4058002	70 x 50 cm	0,4 mm.	Individual	8,59 ud.

CARTEL "SE VENDE"

Cartel PVC 70 x 50 cm. "Se vende".



Ref.	↔	📦	📦	(€)
4058003	70 x 50 cm	0,4 mm.	Individual	8,59 ud.

CARTEL LONA 70x50 cm

CARTEL "TRABAJOS FORESTALES" y "COMBINADO" HORIZONTAL

Cartel lona 50 x 70 cm.

Ref. 4159001



Ref. 4159903

Ref.	↔	📦	(€)
4159001	70 x 50 cm.	Individual	10,11 ud.
4159903	50 x 70 cm.	Individual	10,11 ud.

CARTEL PVC 70x50 cm

CARTEL "COMBINADO HORIZONTAL"

Cartel PVC 70 x 50 cm. "Combinado".



Ref.	↔	📦	(€)
4059001	70 x 50 cm	0,4 mm. Individual	8,06 ud.

CARTEL PVC 100 x 70 cm / 70 x 100 cm

CARTEL COMBINADO HORIZONTAL

Cartel PVC 100 x 70 cm. "Combinado".

Disponible en 2 espesores.



Ref.	↔	📦	(€)
4056001	100 x 70 cm.	0,7 mm. Individual	25,91 ud.
4046001	100 x 70 cm.	0,4 mm. Individual	15,76 ud.

CARTEL COMBINADO VERTICAL

Cartel PVC 70 x 100 cm.

"Combinado".

Disponible en 2 espesores.



Ref.	↔	📦	(€)
4056901	70 x 100 cm.	0,7 mm. Individual	25,91 ud.
4046901	70 x 100 cm.	0,4 mm. Individual	15,76 ud.

CARTEL LONA 100x68 cm / 68x100 cm

CARTEL COMBINADO LONA

Cartel lona 100 x 68 cm. vertical y horizontal.

Incorpora 4 ojales para facilitar su colocación.

Ref.	↔	📦	(€)
4156001	100 x 68 cm.	Individual	15,76 ud.
4156901	68 x 100 cm.	Individual	15,76 ud.



Ref. 4156001



Ref. 4156901

TODOS LOS CARTELES SON PERSONALIZABLES

CARTELES DE PLÁSTICO SERIGRAFIADOS

Ref.				(€)
Ver Pictograma	30 x 45 cm.	3,2 mm.	Individual	11,45 ud.

*Carteles según norma ISO 7010:2012

4052001 Vado Permanente	4052002 Vado Horario	4052003 Salida Emergencia	4052004 Aparcamiento Particular	4052005* Extintor	4052006 Carga Suspendida	4052007* Peligro Eléctrico	4052008 Caída a distinto nivel
4052009 Caída de objetos	4052010* Botiquín	4052011 Riesgo Intoxicación	4052012* Peligro Materias Explosivas	4052013 Peligro Incendio	4052014 Maquinaria Pesada	4052015 Peligro Zona de Obras	4052016 Peligro Carretillas
4052017 Riesgo de atmósferas explosivas	4052018 Producción fotovoltaica riesgo eléctrico	4052020 Respiración Salvamento	4052021 Punto de Encuentro	4052025* Boca de Incendio	4052031 Aparcamiento Minusválidos	4052302 Uso Obligatorio Casco	4052303 Uso Obligatorio Máscara
4052304 Protección Acústica	4052305 Uso Pantalla Protectora	4052306* Uso Obligatorio Botas	4052307 Uso Obligatorio Guantes	4052308 Uso Obligatorio Gafas	4052309 Obligatorio Quitar Puntas	4052311* Uso Obligatorio Arnés de Seguridad	4052312* Paso Obligatorio Izquierda
4052313* Paso Obligatorio Derecha	4052314 Uso obligatorio de mascarilla	4052316 Uso obligatorio de ropa protectora	4052317 Uso obligatiro de gel desinfectante	4052502 No pasar sin Casco	4052503* No Encender Fuego	4052504* No Fumar	4052505 No Conectar
4052506* Prohibido el paso a toda persona ajena a empresa	4052507* Prohibido el paso a toda persona ajena obra	4052508* Prohibido el Paso	4052509 No Entrar	4052510 No Cámara de Fotos	4052511 Prohibido tirar basuras y escombros		



CARTELES DE PLÁSTICO SERIGRAFIADOS

Ref.	←→			(€)
Ver Pictograma	21 x 29 cm	0,7 mm.	Individual	3,21 ud.

*Carteles según norma ISO 7010:2012

4105001 Vado Permanente	4105002 Vado Horario	4105003 Salida Emergencia	4105004 Aparcamiento Particular	4105005* Extintor	4105006 Carga Suspendeda	4105007* Peligro Eléctrico	4105008 Caída a distinto nivel
4105009 Caída de objetos	4105010* Botiquín	4105011 Riesgo Intoxicación	4105012* Peligro Materias Explosivas	4105013 Peligro Incendio	4105014 Maquinaria Pesada	4105015 Peligro Zona de Obras	4105016 Peligro Carretillas
4105017 Riesgo de atmósferas explosivas	4105018 Producción fotovoltaica riesgo eléctrico	4105020 Respiración Salvamento	4105021 Punto de Encuentro	4105025* Boca de Incendio	4105031 Aparcamiento Minusválidos	4105302 Uso Obligatorio Casco	4105303 Uso Obligatorio Máscara
4105304 Protección Acústica	4105305 Uso Pantalla Protectora	4105306* Uso Obligatorio Botas	4105307 Uso Obligatorio Guantes	4105308 Uso Obligatorio Gafas	4105309 Obligatorio Quitar Puntas	4105311* Uso Obligatorio Arnés de Seguridad	4105312* Paso Obligatorio Izquierda
4105313* Paso Obligatorio Derecha	4105314 Uso obligatorio de mascarilla	4105316 Uso obligatorio de ropa protectora	4105317 Uso obligatiro de gel desinfectante	4105502 No pasar sin Casco	4105503* No Encender Fuego	4105504* No Fumar	4105505 No Conectar
4105506* Prohibido el paso a toda persona ajena empresa	4105507* Prohibido el paso a toda persona ajena obra	4105508* Prohibido el Paso	4105509 No Entrar	4105510 No Cámara de Fotos	4105511 Prohibido tirar basuras y escombros		

BOLSAS DE PLÁSTICO SERIGRAFIADAS. BASTIDOR METÁLICO

Ref.			(€)
Ver Pictograma	65 x 65 cm.	Individual	6,44 ud.
4051099	59 x 120 cm.	Individual	30,05 ud.



Ref. "ver pictograma"

Ref. 40510999

 4050001 Dirección Prohibida	 4050002 Stop	 4050003 Dirección Obligatoria Derecha	 4050004 Peligro Indefinido	 4050005 Peligro Obras	 4050006 Límite de Velocidad 40	 4050007 Límite de Velocidad 60
 4050008 Estrechamiento Calzada	 4050009 Prohibido Adelantar	 4050010 Prioridad al Sentido Contrario	 4050011 Prohibido Aparcar	 4050012 Escalón Lateral	 4050013 Firme Deslizante	 4050014 Límite Velocidad 20
 4050015 Peligro Camiones	 4050016 Salida de Camiones	 4050017 Calle Cortada	 4050018 Límite Velocidad 30	 4050019 Desprendimientos	 4050020 Acera en Obras	 4050021 Dirección Obligatoria Izquierda
 4050022 Semáforo	 4050023 Estrechamiento Calzada dcha.	 4050024 Estrechamiento Calzada izqda.	 4050025 Ceda el Paso	 4050026 Badén	 4050027 Prohibido Parar y Aparcar	 4050028 Límite Velocidad 50
 4050029 Fin de prohibiciones	 4050030 Circulación Prohibida	 4050031 Aparcamiento Minusválidos	 4050032 Bolsa Multiseñal	 4050033 Caída a Distinto Nivel	 4050034 Peligro maquinaria pesada en movimiento	 4050035* Preferencia de paso

SEÑALES METÁLICAS. SOPORTE METÁLICO

Ref. "ver pictograma"



Ref. 4069099

REF. 4080299. Lámpara amarilla de obra para señal luminosa.

REF. 4085099. Pila 4R25 para lámpara.



NUEVA APLICACIÓN
Señales adaptadas para colocación de lámpara.

Ref.	← →		(€)
Ver Pictograma	61 x 65 cm.	Individual	22,99 ud.
4069099	59 x 120 cm.	Individual	34,44 ud.
4080299		Individual	16,31 ud.
4085099		Individual	4,91 ud.

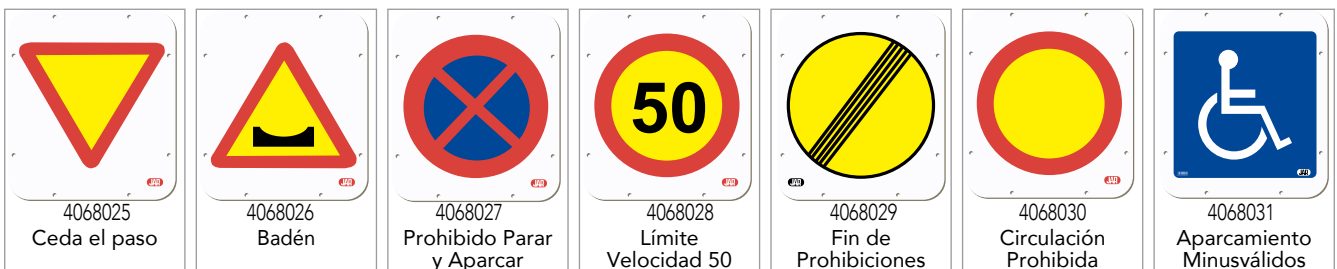

CARTELES DE PLÁSTICO PARA RESIDUOS

Ref.	↔	📏	📦	(€)
Ver Pictograma	21 x 29 cm	0,7 mm.	Individual	3,21 ud.

 ALUMINIO LER: <input type="checkbox"/> 4105901 Gestión residuos aluminio	 MADERA LER: <input type="checkbox"/> 4105902 Gestión residuos madera	 VIDRIO LER: <input type="checkbox"/> 4105903 Gestión residuos vidrio	 METAL LER: <input type="checkbox"/> 4105904 Gestión residuos metal	 PILAS LER: <input type="checkbox"/> 4105905 Gestión residuos pilas	 CARTÓN LER: <input type="checkbox"/> 4105906 Gestión residuos cartón	 ENVASES LER: <input type="checkbox"/> 4105907 Gestión residuos envases
--	--	--	--	--	--	--

CARTELES FOTOLUMINISCENTES

Ref.	↔	📏	📦	(€)
Ver Pictograma	210 x 297 mm.	0,7 mm.	Individual	7,78 ud.

 EXTINTOR 4064501 Extintor	 EXTINTOR 4064502 Extintor Dcha.	 EXTINTOR 4064503 Extintor Izqda.	 EXTINTOR MOVIL 4064504 Extintor Móvil	 BOCA DE INCENDIO 4064505 Boca de incendio	 PULSADOR DE ALARMA 4064506 Pulsador Alarma
--	--	---	--	--	---

 4064507 Boca de Incendio Dcha.	 4064508 Boca de Incendio Izqda.	 BOTIQUIN 4064411 Botiquín	 SALIDA DE EMERGENCIA 4064408 Salida Emergencia	 SALIDA DE EMERGENCIA 4064409 Salida Emerg. Dcha.	 SALIDA DE EMERGENCIA 4064410 Salida Emerg. Izqda.
---------------------------------------	--	--	---	---	--

SALIDA 4064401 Salida	SALIDA 4064402 Salida Dcha.	SALIDA 4064403 Salida Izqda.	 4064404 Salida Puerta Dcha.	 4064405 Salida Puerta Izqda.	 4064406 Esc. Emergencia Dcha.	 4064407 Esc. Emergencia Izqda.
------------------------------------	--	---	------------------------------------	-------------------------------------	--------------------------------------	---------------------------------------

 EXTINTOR CLASE AB 4064509 Extintor AB	 EXTINTOR CLASE ABC 4064510 Extintor ABC	 EXTINTOR CLASE B 4064511 Extintor B
---	---	---

TIRALÍNEAS



- Bota verde con ajuste perfecto.
- No mancha.
- Cargado con 60 gr de polvo trazador (Ref. 2041399 polvo AZUL; Ref. 2041599 polvo ROJO).
- 20 metros de cuerda de algodón.
- Alta retención de material sobrante.

Ref.				(€)
2041399	Azul ■	Caja 25 uds.		9,47 ud.
2041599	Rojo ■	Caja 8 uds.		9,47 ud.



Ref. 2041399

Ref. 2041599

TIRALÍNEAS CON REPUESTO

Tiralíneas con 20 metros de cuerda de algodón. Incorpora bote de repuesto de 250 grs.



Ref.		(€)
2042099	Caja 22 uds.	12,66 ud.

POLVO TRAZADOR 250 grs.

Bote de polvo trazador tipo biberón con 250 grs. de azulete.



Ref.				(€)
4013099	250 gr.	Azul ■	Caja 25 uds.	5,66 ud.
4013599	250 gr.	Rojo ■	Caja 25 uds.	5,66 ud.

TIRALÍNEAS 50 M.

Tiralíneas con 50 metros de cuerda de algodón. Incorpora multiplicador que triplica la velocidad de rebobinado.



Ref.		(€)
4020099	Individual	50,90 ud.

POLVO TRAZADOR 1.000 grs.

Bote de polvo trazador tipo biberón con 1000 grs. de azulete.

Disponible en 3 colores: azul, ocre y rojo.



Ref.				(€)
4011399	1.000 gr.	Azul ■	Caja 12 uds.	10,69 ud.
4011299	1.000 gr.	Ocre ■	Caja 12 uds.	10,69 ud.
4011599	1.000 gr.	Rojo ■	Caja 12 uds.	10,69 ud.

POLVO TRAZADOR 1.000 grs. EXTRA

Bote de polvo trazador tipo biberón con 1.000 grs. de azulete extra.



Ref.				(€)
4012099	1.000 gr.	Azul	Caja 12 uds.	15,15 ud.

FIJADOR AZULETE 5 L.

Fijador de azulete en garrafa de 5 litros.



Ref.			(€)
4009099	5 l.	Caja 4 uds.	39,80 ud.

FIJADOR AZULETE 1 L.

Bote pulverizador de fijador de azulete 1 litro.



Ref.			(€)
4010099	1 l.	Caja 12 uds.	12,16 ud.

BOBINAS DE ATIRANTAR

Cuerda trenzada de polipropileno en bobinas de 100 m.

Disponibile en 4 colores: blanco, amarillo, azul y rojo. Grosor: 2 mm.



Ref.					(€)
4000199	100 m.	2 mm.	Blanco	10 rollos	3,22 rollo
4001299	100 m.	2 mm.	Amarillo	10 rollos	3,54 rollo
4001399	100 m.	2 mm.	Azul	10 rollos	3,54 rollo
4001599	100 m.	2 mm.	Rojo	10 rollos	3,54 rollo



CAPAZOS ECO

- Asas **ERGONÓMICAS REFORZADAS**.
- **VERSÁTIL:** múltiples usos.
- **APILABLE:** forma cónica.
- **RESISTENTE:** con nervios de refuerzo.
- Material **FLEXIBLE**.
- **DUREZA y LIGEREZA:** Polietileno de Alta Calidad.

100% MATERIAL RECICLADO Y RECICLABLE



Ref.				(€)
2363899	40 litros	1 kg	10 uds.	4,33 ud.
2365899	14 litros	0,5 kg	10 uds.	2,72 ud.
2366899	26 litros	0,65 kg	10 uds.	3,27 ud.

PLÁSTICO. Polietileno de alta calidad que confiere dureza y ligereza al producto.

CAPAZO PLÁSTICO NEGRO 40 L. CLASSIC

Capazo de plástico resistente y manejable. Asas redondeadas y ergonómicas. Apilable.



100% MATERIAL RECICLADO Y RECICLABLE

Ref.				(€)
2012899	40 litros	1,5 kg	10 uds.	6,80 ud.

CUBO ITALIANO PLÁSTICO 10 L.

Cubo de plástico resistente y manejable. Asa metálica galvanizada. Nervios de refuerzo en paredes.



100% MATERIAL RECICLADO Y RECICLABLE

Ref.			(€)
2013899	10 litros	10 uds.	6,95 ud.

CUBO ITALIANO GOMA 10 L. **NOVEDAD**

Cubo de goma resistente y manejable. Asa metálica galvanizada. Nervios de refuerzo en paredes.



Ref.			(€)
2608899	10 litros	10 uds.	8,58 ud.

CAUCHO. Polímero elástico que confiere elasticidad y robustez al producto.

CAPAZO CAUCHO NEGRO



Capazo de caucho flexible y resistente. Asas redondeadas y ergonómicas. Apilable.

Ref.			(€)
2009899	40 litros	10 uds.	15,02 ud.

CUBO ITALIANO CAUCHO 10 L.



Cubo de caucho flexible y resistente. Asa metálica galvanizada. Nervios de refuerzo en paredes.

Ref.			(€)
2007899	10 litros	10 uds.	10,38 ud.

CUBO DE AGUA EN CAUCHO 15 L.



Cubo de caucho apilable. Asa metálica galvanizada. Flexible y resistente. **Graduación en el interior.**

Ref.			(€)
2008899	15 litros	10 uds.	11,22 ud.

CUBOS Y CAPAZOS APTOS PARA USO ALIMENTARIO

- Fabricados de acuerdo a los reglamentos **CE** n° 2023/2006 y **CE** n° 10/2011.
- Cumplen con los límites de asignación específica.
- Los materiales utilizados están autorizados en los reglamentos **CE** n° 10/2010 y **CE** n° 1935/2004.
- Número de registro sanitario: 39.005696/NA.



CAPAZO PLÁSTICO 40 L.



Capazo de plástico no tóxico, flexible y ligero. Asas redondeadas y ergonómicas. Apilable. Color blanco.



Ref.				(€)
2006199	40 litros	1,430 kg	10 uds.	10,72 ud.

CAPAZO PLÁSTICO 40 L.



Capazo de plástico no tóxico, flexible y ligero. Asas redondeadas y ergonómicas. Apilable. Color azul.



Ref.				(€)
2006399	40 litros	1,430 kg	10 uds.	10,72 ud.



CUBO PLÁSTICO 15 L.



Cubo plástico no tóxico flexible y ligero. Asas de acero inoxidable. Apilable. Disponible en blanco. Graduación en el interior.

Ref.			(€)
2014199	15 litros	10 uds.	18,90 ud.

EXPOSITOR CAPAZOS MULTIUSOS

CAJA EXPOSITORA CAPAZOS MULTIUSOS 40 L.

CONTIENE (48 unidades):

- 1 Caja expositora + Display
- 6 Capazos 40L. BLANCOS
- 6 Capazos 40L. AMARILLOS
- 6 Capazos 40 L. AZULES
- 6 Capazos 40L. VERDES
- 6 Capazos 40L. ROJOS
- 6 Capazos 40L. VERDES CLAROS
- 6 Capazos 40L. AZULES CLAROS
- 6 Capazos 40L. MAGENTA

Ref.			(€)
2359099	A (135 cm.) x B (50 cm.) x C (50 cm.)	1 ud.	295,20 ud.



CAPAZOS PLÁSTICO MULTIUSOS 40 L.

El capazo está fabricado en material Polietileno baja densidad (PELD).

- Capacidad de 40 litros.
- Material flexible y resistente.
- Asas Ergonómicas.
- Forma cónica que facilita el apilado.
- Borde biselado para facilitar el vertido.
- Muy versátil, apto para múltiples usos.
- Disponibilidad en varios colores.



Ref.	Color				(€)
2362001	Blanco intenso	40 litros	1 kg	10 uds.	6,15 ud.
2362003	Azul claro	40 litros	1 kg	10 uds.	6,15 ud.
2362004	Verde claro	40 litros	1 kg	10 uds.	6,15 ud.
2362009	Magenta	40 litros	1 kg	10 uds.	6,15 ud.



Ref. 2362001



Ref. 2362003



Ref. 2362004



Ref. 2362009

CAPAZOS DE COLORES 14 L., 26 L., 40 L. Capazo de plástico flexible y ligero con asas redondeadas y ergonómicas. Producto muy versátil. Disponible en amarillo, azul, verde y rojo.

CAPAZO DE PLÁSTICO AMARILLO



Ref.				(€)
2360299	14 litros	0,5 kg	10 uds.	3,55 ud.
2361299	26 litros	0,650 kg	10 uds.	4,80 ud.
2362299	40 litros	1,000 kg	10 uds.	6,15 ud.

CAPAZO DE PLÁSTICO AZUL



Ref.				(€)
2360399	14 litros	0,5 kg	10 uds.	3,55 ud.
2361399	26 litros	0,650 kg	10 uds.	4,80 ud.
2362399	40 litros	1,000 kg	10 uds.	6,15 ud.

CAPAZO DE PLÁSTICO VERDE



Ref.				(€)
2360499	14 litros	0,5 kg	10 uds.	3,55 ud.
2361499	26 litros	0,650 kg	10 uds.	4,80 ud.
2362499	40 litros	1,000 kg	10 uds.	6,15 ud.

CAPAZO DE PLÁSTICO ROJO



Ref.				(€)
2360599	14 litros	0,5 kg	10 uds.	3,55 ud.
2361599	26 litros	0,650 kg	10 uds.	4,80 ud.
2362599	40 litros	1,000 kg	10 uds.	6,15 ud.

SISTEMA DE NIVELACIÓN

SISTEMA DE NIVELACIÓN rápida para la instalación de baldosa cerámica que además de reducir los tiempos de colocación, asegura la planitud entre baldosas y evita el movimiento durante el fraguado de mortero. Apto para colocación tanto en vertical como en horizontal y para todo tipo de revestimiento (cerámicas, gres, porcelánico, mármol, granito...). Su modo de uso es muy sencillo:

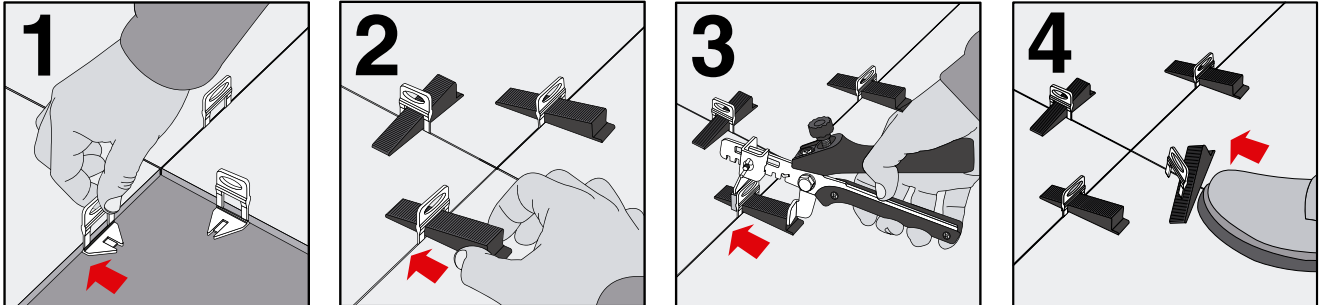

BASES DE NIVELACIÓN

Las bases de nivelación de 0.5 mm, 1 mm, 1.5 mm, 2 mm y 3 mm son aptas para cerámicas de 3 mm a 12 mm. Las bases de 5 mm son aptas para cerámicas de 6 mm a 15 mm.



Ref.	↔	📦	(€)
2240099	Base 0,5 mm	Bolsa 100 uds.	7,09 bolsa
2220099	Base 1 mm	Bolsa 100 uds.	7,09 bolsa
2221099	Base 1,5 mm	Bolsa 100 uds.	7,09 bolsa
2222099	Base 2 mm	Bolsa 100 uds.	7,09 bolsa
2223099	Base 3 mm	Bolsa 100 uds.	7,09 bolsa
2241000	Base 0,5 mm	Bolsa 250 uds.	14,11 bolsa
2230000	Base 1 mm	Bolsa 250 uds.	14,11 bolsa
2231000	Base 1,5 mm	Bolsa 250 uds.	14,11 bolsa
2232000	Base 2 mm	Bolsa 250 uds.	14,11 bolsa
2233000	Base 3 mm	Bolsa 250 uds.	14,11 bolsa
2247000	Base 5 mm	Bolsa 250 uds.	16,92 bolsa
2242099	Base 0,5 mm	Bolsa 2000 uds.	106,49 bolsa
2243099	Base 1 mm	Bolsa 2000 uds.	106,49 bolsa
2244099	Base 1,5 mm	Bolsa 2000 uds.	106,49 bolsa
2245099	Base 2 mm	Bolsa 2000 uds.	106,49 bolsa
2246099	Base 3 mm	Bolsa 2000 uds.	106,49 bolsa

INFORMACIÓN ADICIONAL:
CAJA COMPLETA de bolsas de 100 ud: 25 bolsas
CAJA COMPLETA de bolsas de 250 ud: 14 bolsas

BASES DE NIVELACIÓN PIEDRA

La base de nivelación piedra de 1 mm XL son aptas para cerámicas de 13 mm a 22 mm de espesor.
La base de nivelación piedra de 1 mm XXL son aptas para cerámicas de 23 mm a 32 mm de espesor.

Ref.	↔	Mod.	📦	(€)
2235099	1 mm.	XL	Bolsa 100 uds.	10,48 bolsa
2236099	1 mm.	XXL	Bolsa 100 uds.	10,48 bolsa



INFORMACIÓN ADICIONAL: CAJA COMPLETA de modelo XL: 30 bolsas // CAJA COMPLETA de modelo XXL de 250 ud: 24 bolsas

SISTEMA DE NIVELACIÓN

ALICATE DE NIVELACIÓN



Ref.		(€)
2225099	Individual	26,74 ud.

CUÑAS DE NIVELACIÓN

Las cuñas de nivelación se ajustan a la base con el alicate de nivelación. Sus dientes de sierra hacen que el ajuste sea perfecto.



Ref.		(€)
2224099	Bolsa 100 uds.	11,62 bolsa
2234099	Bolsa 300 uds.	33,10 bolsa

INFORMACIÓN ADICIONAL:

CAJA COMPLETA de Bolsas de 100 ud: 20 bolsas

CAJA COMPLETA de bolsas de 250 ud: 7 bolsas

DISCO PROTECTOR NIVELACIÓN

Pieza diseñada para proteger la baldosa al utilizar el sistema de nivelación. Especialmente indicada para no dañar los bordes en el caso de cerámica delicada. Evita también posibles rayaduras en la piedra natural.

Ref.		(€)
2258099	Bolsa 100 uds.	8,56 ud.



A (cm)	Número de piezas necesarias (m ²)												B (cm)					
10	200																	
15	133	89																
20	100	67	50															
25	80	53	40	32														
30	100	44	40	33	33													
35	100	67	50	40	29	28												
40	100	67	50	40	33	29	25											
45	89	59	44	36	30	25	22	20										
50	80	53	40	32	27	23	20	18	16									
55	73	48	36	29	24	21	18	16	15	13								
60	75	50	37	30	25	21	19	17	15	14	13							
65	69	46	35	28	23	20	17	15	14	13	12	11						
70	71	48	36	29	24	20	18	16	14	13	12	11	10					
80	69	46	34	28	23	20	17	15	14	12	11	11	10	9				
90	61	41	31	24	20	17	15	14	12	11	10	9	9	8	7			
100	60	40	30	24	20	17	15	13	12	11	10	9	9	8	7			
110	59	39	30	24	20	17	15	13	12	11	10	9	8	7	6			
120	54	36	27	22	18	15	14	12	11	10	9	8	8	7	6			
	10	15	20	25	30	35	40	45	50	55	60	65	70	80	90	100	110	120

Ex: A (60) x B (50) = 15 ud/m²

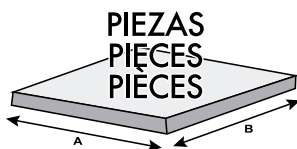

KIT DE NIVELACIÓN

Kit de sistema de nivelación disponible en 4 medidas.



Ref.			(€)
2226099	Base 1 mm	100 bases+100 cuñas+1 alicate	47,01 Kit
2227099	Base 1,5 mm	100 bases+100 cuñas+1 alicate	47,01 Kit
2228099	Base 2 mm	100 bases+100 cuñas+1 alicate	47,01 Kit
2229099	Base 3 mm	100 bases+100 cuñas+1 alicate	47,01 Kit

ESCUADRA DE NIVELACIÓN

Pieza indicada para facilitar la colocación de baldosas que formen ángulos de 90° (esquinas interiores o exteriores), dejando un borde perfectamente cuadrado. La escuadra cuenta con amplias ranuras para facilitar la colocación de las bases de nivelación.

Ref.		(€)
2259099	Bolsa 25 uds.	4,00 ud.



VIDEO
MODO DE EMPLEO

TALOCHAS • PALETAS • ESPONJAS

TALOCHA ANGULAR

Base rugosa. Especialmente indicada para enlucido y acabados de mortero.



Ref.	↔	📦	(€)
2050099	265 x 140 mm	Caja 20 uds.	3,67 ud.
2550099	265 x 140 mm	Paquete 10 uds.	3,79 ud.

TALOCHA BASE LISA

Base lisa. Especialmente indicada para enlucido y acabados liso de mortero.



Ref.	↔	📦	(€)
2056099	360 x 190 mm	Caja 24 uds.	6,15 ud.
2060099	275 x 155 mm	Caja 16 uds.	4,60 ud.
2556099	360 x 190 mm	Paquete 10 uds.	6,41 ud.
2560099	275 x 155 mm	Paquete 10 uds.	4,78 ud.

TALOCHA DE POLIETILENO

RETICULADO ANGULAR Y RECTANGULAR

Especialmente indicada para enlucido y remolinado de todo tipo de mortero. Su diseño, densidad y dureza permite un acabado muy fino. Densidad 39.

Ref.	↔	📦	(€)
2045099	225 x 120 mm	Caja 22 uds.	11,98 ud.
2545099	225 x 120 mm	Paquete 10 uds.	12,46 ud.
2046099	230 x 120 mm	Caja 22 uds.	11,98 ud.
2546099	230 x 120 mm	Paquete 10 uds.	12,46 ud.



Ref. 2046099 - 2546099

Ref. 2045099 - 2545099

TALOCHA RECTANGULAR

Base rugosa. Especialmente indicada para enlucido y acabados de mortero.



Ref.	↔	📦	(€)
2051099	275 x 185 mm	Caja 36 uds.	4,60 ud.
2052099	330 x 220 mm	Caja 22 uds.	6,07 ud.
2551099	275 x 185 mm	Paquete 10 uds.	4,78 ud.
2552099	330 x 220 mm	Paquete 10 uds.	6,31 ud.

TALOCHA DE POLIURETANO

Especialmente indicada para enlucido y acabados de todo tipo de mortero. Su densidad y dureza permite un acabado muy fino.



Ref.	↔	📦	(€)
2049099	320 x 180 mm	Caja 30 uds.	9,50 ud.

PALETA CON ESTROPAJOS

Paleta con estropajos abrasivos, especialmente indicada para limpieza y acabado de juntas.



*1 pack = 3 estropajos

Ref.	↔	📦	(€)
2564099	240 x 120 mm.	Paquete 10 uds.	26,16 ud.

Recambios de 3 estropajos disponibles en 4 versiones, Mixto, suave, medio y fuerte.

Ref.	↔	📦	(€)	
2565099	240 x 120 mm.	10 packs	13,85 pack	Mixto
2565199	240 x 120 mm.	10 packs	13,85 pack	Suave
2565299	240 x 120 mm.	10 packs	13,85 pack	Medio
2565399	240 x 120 mm.	10 packs	13,85 pack	Fuerte

ESPONJAR

Esponja para limpieza y acabado de juntas. Dos versiones:

EsponJAR sencilla - Ref. 4570099

• EsponJAR doble uso (esponja + poliéster) - Ref. 4571099.

Ref. 4570099



Ref. 4571099

Ref.	↔	📦	(€)
4570099	190 x 130 x 65 mm.	Caja 24 uds.	2,51 ud.
4571099	190 x 130 x 65 mm.	Caja 24 uds.	4,27 ud.

CAJA EXPOSITOR ESPONJAR

Esponjas para limpieza y acabado de juntas.

Disponibles en dos versiones:

• EsponJAR sencilla - Ref. 4572099.

• EsponJAR doble uso (esponja + poliéster) - Ref. 4573099.



Ref.	↔	📦	(€)
4572099	60 x 40 x 95 mm.	Caja 135 uds.	312,02 caja
4573099	60 x 40 x 95 mm.	Caja 135 uds.	531,41 caja

TALOCHAS • PALETAS • ESPONJAS

TALOCHA BORDES FLEXIBLES

Especialmente indicada para acabados de yeso.

Ref.	↔	📦	(€)
2048099	300 x 140 mm	Caja 24 uds.	14,27 ud.
2548099	300 x 140 mm	Paquete 10 uds.	14,84 ud.



TALOCHA YESERO

Especialmente indicada para aplicado de yeso.

Ref.	↔	📦	(€)
2054099	500 x 250 mm	Caja 8 uds.	15,40 ud.



PALETA CON BASE DE GOMA

Paleta para el rejuntado de cerámicas.

Ref.	↔	📦	(€)
2059099	250 x 110 mm	Individual	23,53 ud.



PALETA CON ESPONJA CUARTEADA

Paleta para limpieza y acabado de juntas.

Cortes longitudinales para recoger la suciedad y remolinado de todo tipo de mortero.

Ref.	↔	📦	(€)
2541099	290 x 170 mm.	Caja 22 uds.	14,27 ud.
2561099	290 x 170 mm.	Paquete 10 uds.	14,84 ud.



TALOCHA GOMA MACIZA / RECAMBIO

Especialmente indicada para la aplicación de Epoxi.

Ref.	↔	📦	(€)
2062099	255 x 115 mm.	Individual	15,58 ud.
2063099	255 x 115 mm.	Paquete 5 uds.	10,23 ud.

Ref. 2062099



Ref. 2063099

PALETA CON LÁTEX

Ideal para conseguir un acabado fino en el fratasado y perfecta para aplicar la lechada, gracias a su consistencia y baja absorción.

Ref.	↔	📦	(€)
2058099	290 x 170 mm	Caja 12 uds.	19,05 ud.



PALETA CAUCHO

Paleta para limpieza y acabado de juntas y remolinado de todo tipo de mortero.

Ref.	↔	📦	(€)
2047099	260 x 120 mm	Caja 12 uds.	19,31 ud.



PALETA CON ESPONJA

Para limpieza y acabado de juntas, y remolinado de todo tipo de mortero.

Ref.	↔	📦	(€)
2057099	290 x 170 mm.	Caja 20 uds.	14,27 ud.
2557099	290 x 170 mm.	Paquete 10 uds.	14,84 ud.



TALOCHAS • PALETAS • ESPONJAS

LLANA DENTADA INOX 270x130 mm.

NOVEDAD

Llana de acero inoxidable con dientes rectangulares y con mango ergonómico para extender y alisar cemento, mortero, yeso y otros materiales. La más utilizada a la hora de colocar cerámicos.

El tamaño a elegir dependerá del tipo de cerámica a colocar: a mayor baldosa, más grande debe ser el diente de la llana.

Ref. 2566006



Ref. 2566008



Ref. 2566010



Ref.	↔	Tamaño diente	📦	(€)
2566006	270x130 mm	6 mm	10 ud	11,12 ud.
2566008	270x130 mm	8 mm	10 ud	11,12 ud.
2566010	270x130 mm	10 mm	10 ud	11,12 ud..

RASTRILLO DE MADERA

Rastrillo de madera (2 tamaños) y mango para rastrillo.

Ref. 4091099



Ref. 4088099 - 4090099

Ref.	↔	📦	(€)
4090099	45 cm.	Individual	20,73 ud.
4088099	60 cm.	Individual	29,67 ud.
4091099	145 cm.	Individual	3,54 ud.

CUBETA DE LIMPIEZA

Cubeta de 24 litros de capacidad para la limpieza de todo tipo de superficies. Incluye una rejilla y un doble rodillo perforado. Tiene un asa para facilitar su transporte. Opcional: 4 ruedas giratorias, 2 de ellas con freno.



Ref.	Descripción	↔	Capacidad	📦	(€)
2570099	Sin ruedas	52x30x27 cm.	24 l	Individual.	33,95 ud.
2571099	Con ruedas	52x30x27 cm.	24 l	Individual.	40,26 ud.

KIT CUBETA DE LIMPIEZA

Cubeta de 24 litros de capacidad para la limpieza de todo tipo de superficies. Especialmente indicada para la limpieza y rejuntado después de los trabajos de colocación de baldosas cerámicas. Tiene un asa para facilitar su transporte e incluye 4 ruedas giratorias, 2 de ellas con freno. Incluye una rejilla, un doble rodillo perforado, una talocha esponja, una paleta con base de goma y una esponjar sencilla.



Ref.	↔	Capacidad	📦	(€)
2573099	52x30x27 cm.	24 l	Individual.	77,83 ud.

CRUCETAS

CRUCETAS 1, 2 y 3 mm.

Se utiliza para la colocación de pavimentos y revestimientos cerámicos.



Ref.	↔	📦	(€)
2111099	1 mm.	Bolsa 300 uds.	4,28 bolsa
2201099	1 mm.	Bolsa 1.000 uds.	10,54 bolsa
2112099	2 mm.	Bolsa 300 uds.	4,28 bolsa
2202099	2 mm.	Bolsa 1.000 uds.	10,54 bolsa
2113099	3 mm.	Bolsa 300 uds.	4,28 bolsa
2203099	3 mm.	Bolsa 1.000 uds.	10,54 bolsa

ALICATADOS EN «T» de 1, 2 y 3 mm.

Se utiliza para la colocación de pavimentos y revestimientos cerámicos.

Especialmente indicado para la colocación de rompejuntas y perimetrales.



Ref.	↔	📦	(€)
2131099	1 mm. con expos.	Bolsa 300 uds.	4,28 bolsa
2132099	2 mm. con expos.	Bolsa 300 uds.	4,28 bolsa
2133099	3 mm. con expos.	Bolsa 300 uds.	4,28 bolsa

CUÑAS DE ALICATADO

Se utiliza para la colocación de pavimentos y revestimientos cerámicos.



Ref.	📦	(€)
2214099	Bolsa 300 uds. con exp.	4,12 bolsa
2216099	Bolsa 1.000 uds.	8,48 bolsa

CRUCETAS de 5, 7 y 10 mm.

Se utiliza para la colocación de pavimentos y revestimientos cerámicos.



Ref.	↔	📦	(€)
2105099	5 mm.	Bolsa 300 uds.	8,50 bolsa
2115099	5 mm. con expos.	Bolsa 100 uds.	3,46 bolsa
2205099	5 mm.	Bolsa 1.000 uds.	17,88 bolsa
2107099	7 mm.	Bolsa 300 uds.	9,69 bolsa
2117099	7 mm. con expos.	Bolsa 100 uds.	4,40 bolsa
2207099	7 mm.	Bolsa 1.000 uds.	24,51 bolsa
2110099	10 mm.	Bolsa 300 uds.	13,36 bolsa
2120099	10 mm. con expos.	Bolsa 50 uds.	3,52 bolsa
2210099	10 mm.	Bolsa 1.000 uds.	29,74 bolsa

CAJA EXPOSITORA CRUCETAS

- Apilable.
- Medidas 30 x 30 x 40 cm.



Ref.	↔	📦	(€)
2161099	1 mm.	60 bolsas x 300 uds.	177,57 caja
2162099	2 mm.	50 bolsas x 300 uds.	147,97 caja
2163099	3 mm.	40 bolsas x 300 uds.	124,91 caja
2165099	5 mm.	40 bolsas x 100 uds.	118,39 caja
2167099	7 mm.	20 bolsas x 100 uds.	67,88 caja
2170099	10 mm.	25 bolsas x 50 uds.	78,07 caja
2218099	Cuñas	75 bolsas x 300 uds.	234,16 caja

GUARDACANTOS • JUNTA • SEPARADOR • JUNQUILLO

GUARDACANTOS PVC

Especialmente recomendada su utilización para esquinas y revestimientos de pared. También es una solución para la enmarcación de los mismos.



Ref.	A mm	L mm				(€)
2080007	10	2.600	Blanco	Caja 100 uds.		187,34 caja
2080004	10	2.600	Beige	Caja 100 uds.		187,34 caja
2080002	10	2.600	Crema	Atado 25 uds.		51,59 atado
2080003	10	2.600	Gris claro	Atado 25 uds.		51,59 atado
2080006	10	2.600	Rojo	Atado 25 uds.		51,59 atado
2080008	10	2.600	Negro	Atado 25 uds.		51,59 atado
2080011	10	2.600	Verde	Atado 25 uds.		51,59 atado
2080010	10	2.600	Marrón	Atado 25 uds.		51,59 atado
2080012	10	2.600	Azul	Atado 25 uds.		51,59 atado

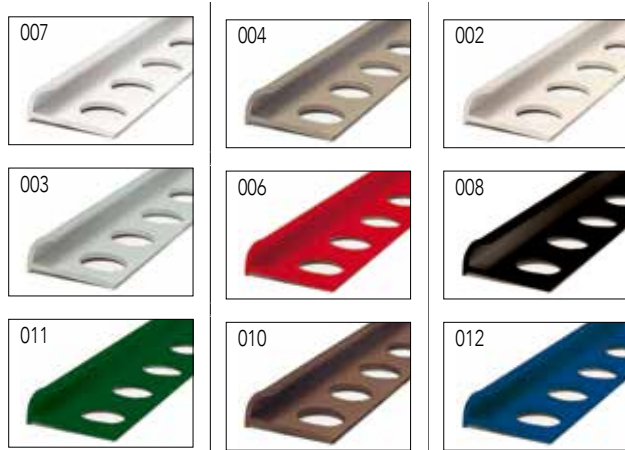

JUNQUILLO PVC FACHADA

Se utiliza en los revestimientos de monocapa. Mediante su colocación previa al revestimiento en fachada se evitan los posibles problemas de incompatibilidades entre diferentes materiales. Resuelve el problema de las juntas de encuentro en los revestimientos discontinuos. Una vez retirado permite un aspecto uniforme en todo el revestimiento.



Ref.	A mm	B mm	C mm	L m		(€)
2350099	15	18	8	2	Atado 100 uds.	91,85 atado

JUNTA DE DILATACIÓN

Perfil fabricado en PVC coextrusionado. Se coloca en pavimentos para permitir el movimiento de contracción y dilatación de la cerámica y del hormigón.

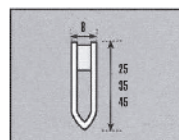

Ref.		L m		(€)
4425099	25 x 8 mm	2,5	Atado 40 uds.	165,51 atado
4435099	35 x 8 mm	2,5	Atado 40 uds.	199,58 atado
4445099	45 x 8 mm	2,5	Atado 40 uds.	218,67 atado

SEPARADOR PAVÉS

Los separadores de pavés son los elementos que se intercalan entre los bloques y que permiten que el bloque encaje en su posición y que el ancho de la junta sea siempre el mismo.



Ref.		(€)
2025699	Caja 425 uds.	98,09 caja

JUNQUILLO PVC FACHADA 1/2 CAÑA

Se utiliza en los revestimientos de monocapa. Mediante su colocación previa al revestimiento en fachada se evitan los posibles problemas de incompatibilidades entre diferentes materiales. Resuelve el problema de las juntas de encuentro en los revestimientos discontinuos. Una vez retirado permite un aspecto uniforme en todo el revestimiento.



Ref.	A mm	B mm	C mm	L m		(€)
2351099	15	18	8	2	Atado 100 uds.	91,85 atado

GUARDAVIVO PVC • DEPLOYÉ - EXTERIOR

GUARDAVIVO PVC PLACA YESO LAMINADO

Aplicado en revestimientos de placa yeso laminado. Recomendado para aplicación interior. Protege contra golpes e impactos.

Se coloca de forma oculta en el revestimiento de esquinas.

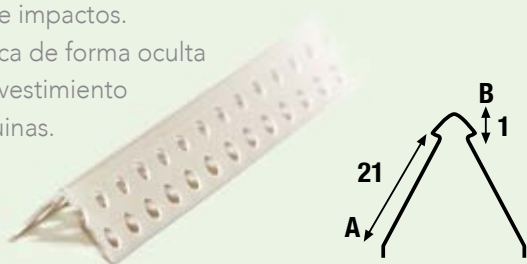

Ref.	A mm	B mm	L m		(€)
2710099	21	1	2,5	Caja 100 uds.	90,20 caja
2711099	21	1	2,6	Caja 100 uds.	94,61 caja

GUARDAVIVO PVC

Aplicado en revestimientos de yeso. Recomendado para aplicación interior. Protege contra golpes e impactos.



Ref.	A mm	B mm	L m		(€)
2400099	25	30	2	Caja 100 uds.	99,10 caja
2450099	25	30	2,5	Caja 100 uds.	124,91 caja
2460099	25	30	2,6	Caja 100 uds.	129,91 caja
2470099	25	30	2,7	Caja 100 uds.	134,89 caja
2480099	25	30	2,8	Caja 100 uds.	139,88 caja
2500099	25	30	3	Caja 100 uds.	149,88 caja

GUARDAVIVO DEPLOYÉ

Guardavivo para esquina en aplicación de yeso e interiores. Se coloca de forma oculta en el revestimiento de aristas. Protege contra golpes e impactos.



Ref.	A mm	B mm	L m		(€)
3250099	27	34	2,5	Caja 100 uds.	145,27 caja
3260099	27	34	2,6	Caja 100 uds.	151,11 caja
3270099	27	34	2,7	Caja 100 uds.	156,88 caja
3280099	27	34	2,8	Caja 100 uds.	162,70 caja
3300099	27	34	3	Caja 100 uds.	174,32 caja

GUARDAVIVO EXTERIOR PVC

Aplicado en revestimientos de monocapa y fachadas en general. Se coloca en aristas quedando la parte exterior a la vista en el revestimiento de esquinas. Recomendado para aplicación exterior e interior. Protege contra golpes e impactos.

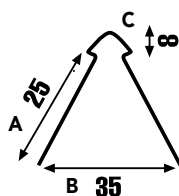

Ref.	A mm	B mm	C mm	L m		(€)
2700007	25	35	8	2,5	Caja 50 uds.	139,37 caja

GUARDAVIVO EXTERIOR PVC OCULTO

Aplicado en revestimientos de monocapa y fachadas en general.

Se coloca de forma oculta en el revestimiento de esquinas.

Recomendado para aplicación exterior e interior. Protege contra golpes e impactos.

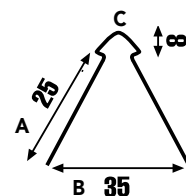

Ref.	A mm	B mm	C mm	L m		(€)
2705007	25	35	8	2,5	Caja 50 uds.	81,63 caja

GUARDAVIVO EXTERIOR GALVANIZADO CON PVC

Aplicado en revestimientos de monocapa y fachadas en general.

Se coloca en aristas quedando la parte exterior a la vista en el revestimiento de esquinas.

Recomendado para aplicación exterior e interior. Protege contra golpes e impactos.

Canto de PVC en color blanco.

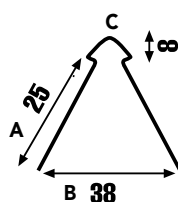

Ref.	A mm	B mm	C mm	L m		(€)
3500007	25	38	8	2,5	Caja 25 uds.	129,37 caja

REGLA MAESTRO • BERENJENOS

REGLA MAESTRO PVC

Colocada previa a la realización de todo tipo de revestimientos, hace de guía maestra facilitando un acabado de espesor uniforme.

Una vez dado el revestimiento la pieza queda totalmente oculta.



Ref.	↔	📦	(€)
2085099	2,5 m.	Caja 100 uds.	122,18 caja

BERENJENO

Perfil de PVC en forma triangular que se coloca en los encofrados para achaflanar ángulos.



Ref.	↔	L m	📦	(€)
2088099	15 mm.	2,5	Caja 50 uds.	92,33 caja
2089099	20 mm.	2,5	Caja 50 uds.	100,47 caja
2090099	25 mm.	2,5	Caja 50 uds.	122,18 caja
2091099	30 mm.	2,5	Caja 50 uds.	149,33 caja

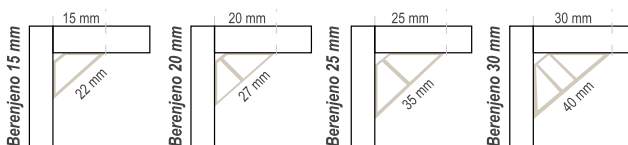

REGLA MAESTRO METÁLICA

Colocada previa a la realización de todo tipo de revestimientos, hace de guía maestra facilitando un acabado de espesor uniforme.

Una vez dado el revestimiento la pieza queda totalmente oculta.



Ref.	↔	L m	📦	(€)
3450099	6 mm.	2,5	Atado 50 uds.	109,00 atado
3451099	10 mm.	2,5	Atado 50 uds.	152,59 atado

BERENJENO CON ALA

Perfil de PVC en forma triangular que se coloca en los encofrados para achaflanar ángulos.

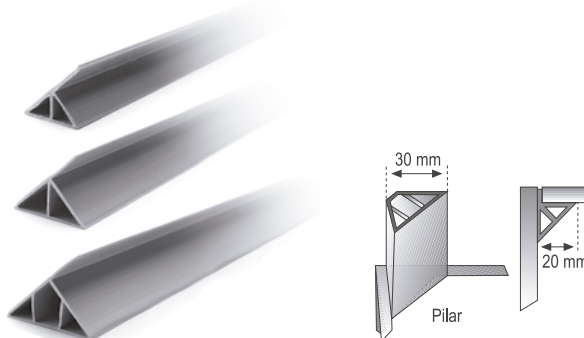

Ref.	↔	L m	📦	(€)
2094099	20 mm.	2,5	Caja 50 uds.	135,76 caja
2095099	25 mm.	2,5	Caja 25 uds.	103,19 caja
2096099	30 mm.	2,5	Caja 25 uds.	122,18 caja

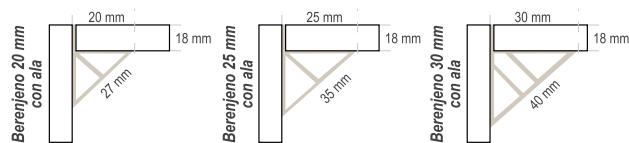

BERENJENO CON ALA Y BORDES FLEXIBLES

Perfil de PVC en forma triangular que se coloca en los encofrados para achaflanar ángulos.



Ref.	↔	L m	📦	(€)
2098099	Curvo 20 mm.	2,5	Caja 50 uds.	135,76 caja

ENCOFRADOS DE PLÁSTICO • TUBOPACK

TUBO PARA ENCOFRADO

Tubo PVC para encofrado.

Se presenta en 2 larguras: 2 m. y 3 m.

Medida interior: Ø 22

Medida exterior: Ø 24



Ref.	↔	📦	(€)
2073099	2 m.	Atado 50 m.	34,85 atado
2074099	3 m.	Atado 75 m.	52,28 atado

KIT DE ENCOFRADO

Kit de encofrado compuesto por:

– 100 tubos de 40 cm.

– 200 conos encofrados.

– 200 tapones de encofrados.



Ref.	↔	📦	(€)
2075099	40 cm.	Bolsa 100 uds.	68,11 bolsa

TAPÓN PANEL ENCOFRADO

Tapón para panel de encofrado.



Ref.	Ø inter.	Ø exter.	📦	(€)
2265000	13 mm.	15 mm.	Bolsa 500 uds.	21,14 bolsa

TAPÓN ENCOFRADO FENÓLICO

Tapón de encofrado para tubo.



Ref.	Ø inter.	Ø exter.	📦	(€)
2262000	20 mm.	22 mm.	Bolsa 500 uds.	21,14 bolsa

CONO ENCOFRADO FENÓLICO

Cono de encofrado para tubo.



Ref.	Ø inter.	Ø exter.	📦	(€)
2261000	20 mm.	22 mm.	Bolsa 500 uds.	25,47 bolsa

TUBOPACK

El tubopack se ofrece en 4 medidas:

200 mm., 250 mm., 300 mm. y 350 mm.

Cada bolsa contiene:

100 piezas de tubo + 200 tapones.



Ref. 2263099

Ref.	Ø inter.	↔	📦	(€)
2280099*	22 mm.	200 mm.	Bolsa 100 uds.	54,44 bolsa
2281099*	22 mm.	250 mm.	Bolsa 100 uds.	59,42 bolsa
2282099*	22 mm.	300 mm.	Bolsa 100 uds.	69,39 bolsa
2283099*	22 mm.	350 mm.	Bolsa 100 uds.	74,36 bolsa
2263099	Cabeza 24 mm.		Bolsa 200 uds.	20,66 bolsa

* Tapones incluidos.

SEPARADORES DE PLÁSTICO

SEPARADOR TIMÓN

Separador para pared, modelo Timón.

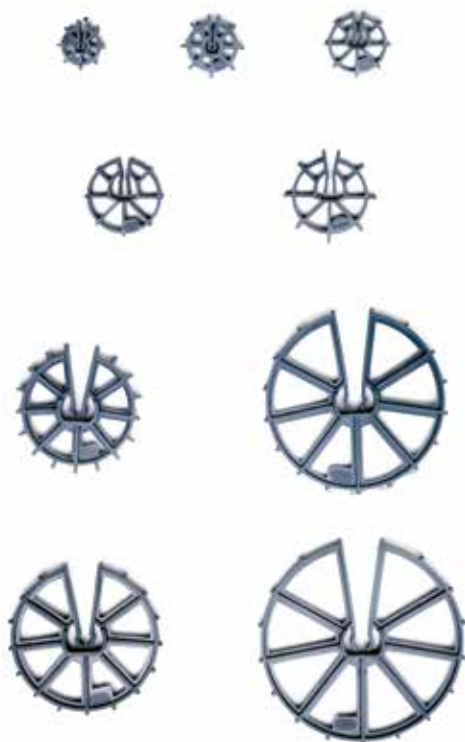

Ref.	↔	Ø varilla mm.	📦	(€)
2031000	15 mm.	De 3 hasta 8	Bolsa 500 uds.	22,18 bolsa
2032000	20 mm.	De 3 hasta 10	Bolsa 500 uds.	35,99 bolsa
2033000	25 mm.	De 5 hasta 12	Bolsa 500 uds.	45,88 bolsa
2034000	30 mm.	De 6 hasta 14	Bolsa 500 uds.	49,70 bolsa
2035000	35 mm.	De 6 hasta 16	Bolsa 500 uds.	58,73 bolsa
2038000	40 mm.	De 8 hasta 18	Bolsa 250 uds.	52,18 bolsa
2039000	50 mm.	De 10 hasta 20	Bolsa 125 uds.	41,38 bolsa
2027000	60 mm.	De 12 hasta 22	Bolsa 125 uds.	44,45 bolsa
2024000	70 mm.	De 12 hasta 25	Bolsa 100 uds.	40,04 bolsa

SEPARADOR CONDOR

Separador para el suelo, modelo Condor.



Ref.	↔	Ø varilla mm.	📦	(€)
2030000	20 mm.	Hasta 22	Bolsa 500 uds.	37,05 bolsa
2028000	30 mm.	Hasta 22	Bolsa 500 uds.	52,95 bolsa
2036000	40 mm.	Hasta 25	Bolsa 500 uds.	72,01 bolsa
2026000	50 mm.	Hasta 25	Bolsa 250 uds.	44,06 bolsa

SEPARADOR LINEAL

Separador para suelo. Alta resistencia. Fácil y rápida colocación.



Ref.	↔	L m	📦	(€)
2919099	25 mm.	2	Atado 100 m.	50,48 atado
2920099	30 mm.	2	Atado 100 m.	52,32 atado
2921099	35 mm.	2	Atado 40 m.	30,00 atado
2922099	40 mm.	2	Atado 40 m.	34,72 atado
2923099	50 mm.	2	Atado 40 m.	42,95 atado

NUEVA MEDIDA

SEPARADOR UNIVERSAL

Separador para suelo, modelo Universal. Puede separar 10, 15, 20 o 25 mm., en función de la posición en que se coloque.



Ref.	↔	Ø varilla mm.	📦	(€)
2029000	10 - 25 mm.	Hasta 18	Bolsa 500 uds.	49,43 bolsa

SEPARADOR TORRE-40

Separador para suelo. Modelo Torre.



Ref.	↔	Ø varilla mm.	📦	(€)
2037000	40 mm.	20 - 32	Bolsa 500 uds.	67,78 bolsa

SEPARADOR MALLAZO

Separador para suelo, modelo Mallaazo. En los laterales tiene unas pestañas para ir empalmando una con otra hasta alcanzar la largura deseada. Separación 20 mm.



Ref.	↔	📦	(€)
2040000	33,33 cm.	Bolsa 125 uds.	48,46 bolsa

SEPARADORES DE HORMIGÓN

SEPARADORES DE HORMIGÓN CUBITO

Separador para suelo, modelo Cubito.



Ref.	↔	📦	⚖️ Kg	(€)
2720099	20 mm.	Saco 500 uds.	13	45,81 saco
2725099	25 mm.	Saco 400 uds.	21	47,04 saco
2730099	30 mm.	Saco 300 uds.	21	43,69 saco
2735099	35 mm.	Saco 250 uds.	22	39,83 saco
2740099	40 mm.	Saco 200 uds.	21	40,52 saco
2750099	50 mm.	Saco 150 uds.	25	42,52 saco

SEPARADOR TRIDISIN

Separador para suelo, modelo Tridisin.

Puede separar 35, 40 o 50 mm., en función de la posición en que se coloque.



Ref.	↔	📦	⚖️ Kg	(€)
2790099	35 x 40 x 50 mm.	Saco 250 uds.	23	64,44 saco

SEPARADOR TACO

Separador con alambre para pared, modelo Taco.



Ref.	↔	📦	⚖️ Kg	(€)
2825099	25 mm.	Saco 400 uds.	28	70,55 saco
2830099	30 mm.	Saco 300 uds.	20	54,38 saco
2840099	40 mm.	Saco 200 uds.	20	52,61 saco
2850099	50 mm.	Saco 150 uds.	25	57,75 saco

CÁPSULA ENCOFRADO

Cápsula plástica con tapa protectora de 130 mm. de alto y 41,5 mm. de interior para empotrar en el hormigón.



Ref.	📦	(€)
2270799	Bolsa 100 uds.	36,93 bolsa

SETA PROTECTORA

Seta protectora de 60 mm. de altura y 35 mm. de diámetro.

Las setas se adaptan al extremo de varillas con diámetro comprendido entre 12 y 30 mm. gracias a las 4 aletas flexibles que lleva en su interior.

Su uso permite evitar el riesgo de laceración en caso de caída vertical.



Ref.	📦	(€)
2250799	Bolsa 100 uds.	24,42 bolsa

REJILLAS DE VENTILACIÓN

REJILLA CUADRADA

Rejillas plásticas de ventilación cuadradas sin marco.



Modelo:
Z-100
4521199



Modelo:
Z-200
4523199

Ref.	Interior	Exterior		(€)
4521199	14,5 x 14,5 cm.	17 x 17 cm.	Caja 50 uds.	1,69 ud.
4523199	19,5 x 19,5 cm.	22,5 x 22,5 cm.	Caja 25 uds.	3,25 ud.

REJILLA RECTANGULAR

Rejillas plásticas de ventilación rectangulares.
2 modelos disponibles: A-200 y F-200.



Modelo:
A-200
con marco
4520199



Modelo:
F-200
con marco
y cierre
4524199

Ref.	Interior	Exterior		(€)
4520199	9,8 x 22,5 cm.	12 x 24,5 cm.	Caja 45 uds.	2,13 ud.
4524199	9,8 x 22,5 cm.	12 x 24,5 cm.	Caja 45 uds.	3,25 ud.

REJILLA REDONDA

Rejillas plásticas de ventilación circular con marco.



Modelo:
A-200R
4522199

Ref.	Interior	Exterior		(€)
4522199	Ø 16 int.	Ø 18,5 ext.	Caja 45 uds.	2,13 ud.

MOSQUITERO

Mosquitero plástico para rejilla.
Válido para modelos: A-200 y F-200.



Modelo:
mosquitero
4525199

Ref.	Interior	Exterior		(€)
4525199	8,5 x 21,1 cm.	9 x 21,8 cm.	Caja 50 uds.	0,86 ud.

CRIBAS

ARO CRIBA PEQUEÑO

Aro de criba plástico de Ø 400 mm.
* Base no incluida.



Ref.			(€)
2068799	Ø 400	Individual	7,49 ud.

ARO CRIBA GRANDE

Aro de criba plástico de Ø 550 mm.
* Base no incluida.



Ref.			(€)
2070799	Ø 550	Caja 6 uds.	10,02 ud.

CRIBAS

BASE CRIBA METÁLICA



PEQUEÑAS Ø400

Ref.	↔	N.ºs		(€)
2069004	Ø 400	5 x 5 mm	Individual	16,85 ud.
2069006	Ø 400	4 x 4 mm	Individual	16,85 ud.
2069008	Ø 400	3 x 3 mm	Individual	16,85 ud.
2069010	Ø 400	2,5 x 2,5 mm	Individual	16,85 ud.
2069012	Ø 400	2 x 2 mm	Individual	16,85 ud.
2069014	Ø 400	1,8 x 1,8 mm	Individual	16,85 ud.
2069016	Ø 400	1,5 x 1,5 mm	Individual	16,85 ud.

GRANDES Ø550

Ref.	↔	N.ºs		(€)
2071004	Ø 550	5 x 5 mm	Individual	20,07 ud.
2071006	Ø 550	4 x 4 mm	Individual	20,07 ud.
2071008	Ø 550	3 x 3 mm	Individual	20,07 ud.
2071010	Ø 550	2,5 x 2,5 mm	Individual	20,07 ud.
2071012	Ø 550	2 x 2 mm	Individual	20,07 ud.
2071014	Ø 550	1,8 x 1,8 mm	Individual	20,07 ud.
2071016	Ø 550	1,5 x 1,5 mm	Individual	20,07 ud.

ENCOFRADOS DE METAL

GRAPA DE ENCOFRADO

Grapa modelo extra, con muelle para varilla de hasta 10 mm.



Ref.		(€)
3020099	Caja 50 uds.	4,62 ud.

TENSOR TORNILLO

Tensor de grapa extra de tornillo. Para el uso de tensados con varilla lisa blanda y espesores comprendidos entre 5 y 10 mm.



Ref.		(€)
4041099	Individual	112,05 ud.

TENSOR PALANCA

Tensor de grapa extra de palanca. Para el uso de tensados con varilla lisa blanda y espesores comprendidos entre 5 y 10 mm.



Ref.		(€)
4042099	Individual	124,24 ud.

FLEJE PERFORADO



Ref.	↔	L m		(€)
3003099	Espesor 05	100	Rollo 100 m.	57,66 rollo
3004099	Espesor 07	50	2 rollos 50 m.	38,42 rollo
3005099	Espesor 07	100	Rollo 100 m.	76,91 rollo

Fabricantes de MANGOS Y NIVELES



Desde 1964 KAPPA ha sido pionera en la fabricación de mangos y niveles, ofreciendo a lo largo de los años exclusividad, calidad, innovación y confianza. En 2012 JAR recibe el testigo, comprometiéndose como fabricante a continuar con el esfuerzo y el trabajo desempeñado durante todos estos años. con la ilusión de permanecer «siempre en cabeza» afrontamos el futuro y los nuevos retos de la marca JAR.

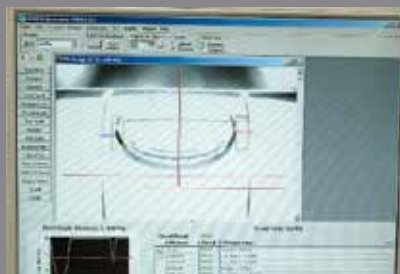

VISIÓN ARTIFICIAL



FIABILIDAD



FIOLA
 Efecto barril
 Antichoc
 Fácil lectura (efecto lupa)
 Luminoso en la oscuridad
 Perfecta nivelación
 Resistencia UVA



SUPERFICIE FRESADA DE MÁXIMA PRECISIÓN

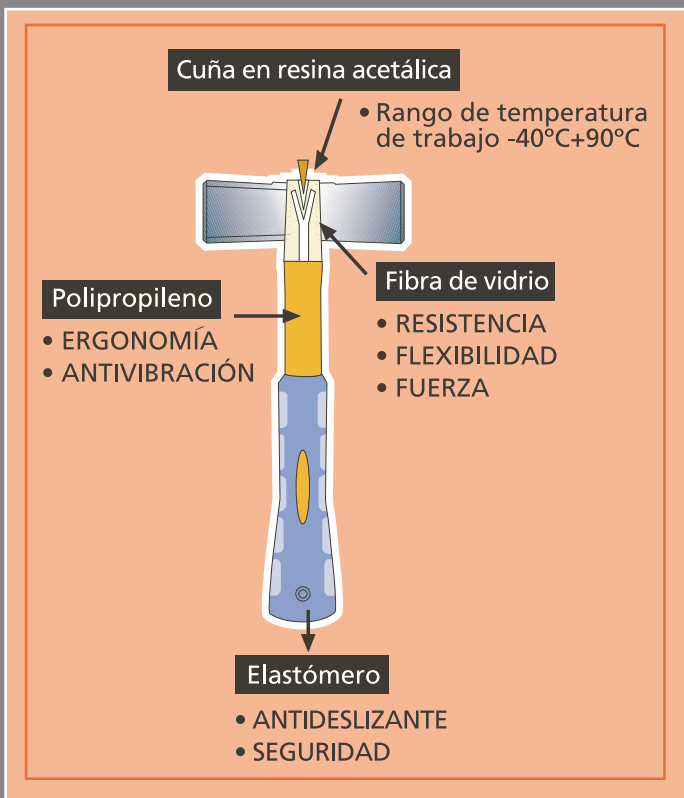

IMANES DE NEODIMIO ALTA POTENCIA

CALIDAD DEL ALUMINIO ANODIZADO



MANGO MACETA

MANGO MACETA TRIMATERIAL CON CUÑA

Mango de maceta trimaterial con cuña «O», «A» y «B»; y tradicional con cuña «A» y «B».

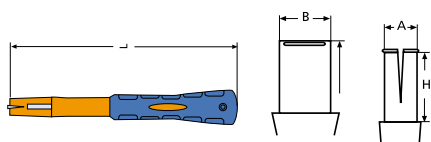

Ref.	Mod.	A mm	B mm	H mm	L mm		(€)
03070FO	«O»	16	30	28	280	Bolsa 10 uds.	13,03 ud.
03070FA	«A»	17	30	32	280	Bolsa 10 uds.	13,03 ud.
03070FB	«B»	17	30	35	280	Bolsa 10 uds.	13,03 ud.
0307TFA	«A»	15	24	30	280	Bolsa 10 uds.	13,03 ud.
0307TFB	«B»	16	25	34	280	Bolsa 10 uds.	13,03 ud.

MANGO MACETA TRIMATERIAL

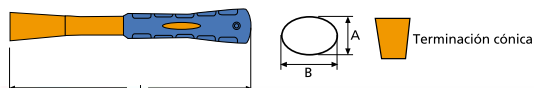

Ref.	A mm	B mm	L mm		(€)
03070FP	27	39	287	Bolsa 10 uds.	11,96 ud.

MANGO MACETA PP

Standar o clásico.

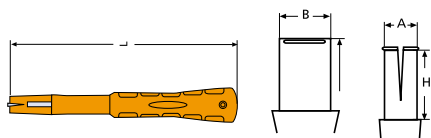

Ref.	Mod.	A mm	B mm	H mm	L mm		(€)
03070NO	Standard	«O»	16	30	30	270	Bolsa 10 uds. 2,94 ud.
03070NA		«A»	16	30	31	280	Bolsa 10 uds. 2,94 ud.
03070NB		«B»	16	30	35	280	Bolsa 10 uds. 2,94 ud.
030700O	Clásico	«O»	12	21	30	270	Bolsa 10 uds. 3,52 ud.
030700A		«A»	15	25	30	270	Bolsa 10 uds. 3,10 ud.
030700B		«B»	16	25	34	270	Bolsa 10 uds. 3,10 ud.

MANGO BOLA

MANGO BOLA TRIMATERIAL

Mango de bola trimaterial con diferentes medidas.

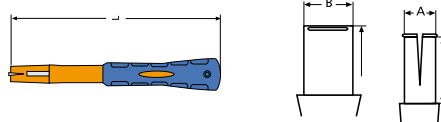

Ref.	Mod.	A mm	B mm	H mm	L mm		(€)
03071FC	420 gr.	14	22	38	310	Bolsa 10 uds.	13,34 ud.
03071BFD	540 gr.	14	24	42	330	Bolsa 10 uds.	13,72 ud.
03071FE	700 gr.	16	26	48	350	Bolsa 10 uds.	14,20 ud.
03071BFF	870 gr.	17	28	50	360	Bolsa 10 uds.	16,42 ud.
03071FGH	1070 gr. 1320 gr.	18	30	54	370	Bolsa 10 uds.	16,96 ud.
03071BGH	Kappa	18	30	51	370	Bolsa 10 uds.	16,96 ud.

MANGO BOLA PP

Con diferentes medidas.

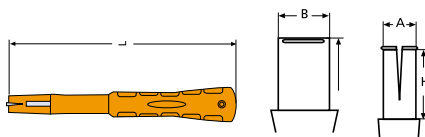

Ref.	Mod.	A mm	B mm	H mm	L mm		(€)
030PK2A	«A»	11	18	30	280	Bolsa 10 uds.	3,88 ud.
030PK2B	«B»	12	18	36	280	Bolsa 10 uds.	4,09 ud.
030PK2C	«C»	13	21	36	300	Bolsa 10 uds.	4,15 ud.
030PK2D	«D»	14	23	41	310	Bolsa 10 uds.	4,33 ud.
030PK2E	«E»	17	24	46	330	Bolsa 10 uds.	4,51 ud.
030PK2F	«F»	18	25	50	330	Bolsa 10 uds.	4,54 ud.
030PK2G	«G»	18	28	54	350	Bolsa 10 uds.	4,60 ud.
030PK2H	«H»	18	29	58	360	Bolsa 10 uds.	4,81 ud.

MANGO REDONDO TRIMATERIAL

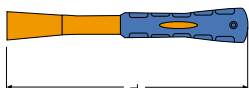

Ref.	Ø mm	L mm		(€)
030R033	29	330	Bolsa 10 uds.	9,99 ud.

MANGO REDONDO TRIMATERIAL

Corresponde a:

- Martillo carpintero B 475 gr.
- Martillo alcotana hacha-pala 00 300 gr.
- Martillo alcotana hacha-pala 0 500 gr.
- Martillo piqueta o alcotana martillo-pala 0 520 gr.
- Martillo alcotana pico-pala 00 300 gr.
- Martillo alcotana pico-pala 0 450 gr.

Ref.	Ø mm	L mm		(€)
030R034	30	340	Bolsa 10 uds.	10,09 ud.
030R038	34	380	Bolsa 10 uds.	10,46 ud.

MANGO REDONDO TRIMATERIAL

Corresponde a:

- Martillo carpintero C 550 gr.
- Martillo carpintero D 670 gr.
- Martillo alcotana hacha-pala A 600 gr.
- Martillo alcotana hacha-pala B 700 gr.
- Martillo piqueta o alcotana martillo-pala A 650 gr.
- Martillo piqueta o alcotana martillo-pala B 750 gr.
- Martillo alcotana pico-pala A 550 gr.

MANGO ALCOTANA

MANGO ALCOTANA PP

Nylon PP Ø 44 y maza de goma PP.

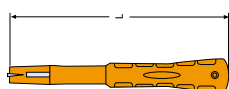

Ref.	Ø mm	H mm	L mm		(€)
0302044	23	39	310	Bolsa 10 uds.	4,98 ud.

MANGO REDONDO TRIMATERIAL



MANGO REDONDO TRIMATERIAL

Corresponde a:

- Martillo carpintero D 670 gr.
- Martillo carpintero E 725 gr.
- Martillo carpintero F 870 gr.

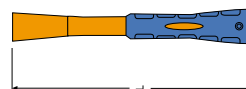

Ref.	Ø mm	L mm		(€)
030R047	30	470	Bolsa 10 uds.	13,87 ud.

MANGO OVAL



MANGO OVAL TRIMATERIAL

Corresponde a:

- Encofrador C 500 gr.
- Encofrador D 600 gr.

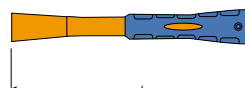

Ref.	Mod.	A mm	B mm	L mm		(€)
030E037		27	38	370	Bolsa 10 uds.	12,12 ud.
030E047	8017	34	43	470	Bolsa 10 uds.	13,93 ud.
030E847	8028	27	38	470	Bolsa 10 uds.	13,93 ud.

MANGO NYLON

MANGO CABEZA NYLON TRIMATERIAL

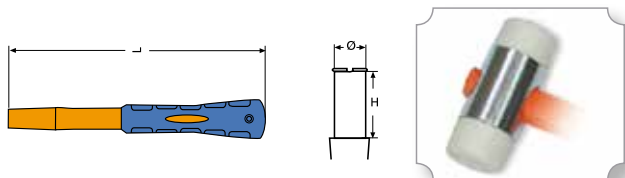

Ref.	Mod.	Ø mm	H mm	L mm		(€)
030F034	Ø34	20	27	307	Bolsa 10 uds.	12,48 ud.
030F044	Ø44	24	38	343	Bolsa 10 uds.	12,86 ud.
030F055	Ø55	25	47	375	Bolsa 10 uds.	13,31 ud.

MANGO NYLON PP

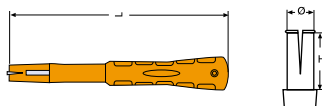

Ref.	Mod.	Ø mm	H mm	L mm		(€)
0302022	Ø22	11	19	250	Bolsa 10 uds.	3,77 ud.
0302028	Ø28	12	25	260	Bolsa 10 uds.	3,78 ud.
0302034	Ø34	15	29	280	Bolsa 10 uds.	4,28 ud.

MANGO NYLON PP Ø 44

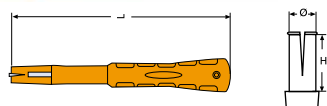

Ref.	Ø mm	H mm	L mm		(€)
0302044	23	39	310	Bolsa 10 uds.	4,98 ud.

MANGO EBANISTA

MANGO EBANISTA PP

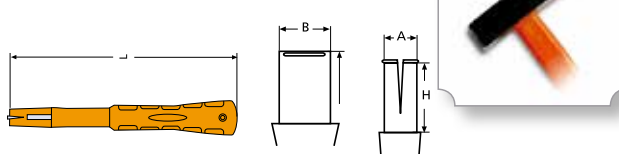

Ref.	Mod.	A mm	B mm	H mm	L mm		(€)
0305000	«O»	8	16	14	255	Bolsa 10 uds.	3,30 ud.
030500A	«A»	8	18	17	275	Bolsa 10 uds.	3,34 ud.
030500B	«B»	8	18	19	280	Bolsa 10 uds.	3,39 ud.
030500C	«C»	9	19	21	300	Bolsa 10 uds.	3,39 ud.
030500D	«D»	9	22	24	300	Bolsa 10 uds.	5,04 ud.
030500E	«E»	12	24	28	300	Bolsa 10 uds.	5,07 ud.

MANGO MAZA

MANGO MAZO GOMA PP

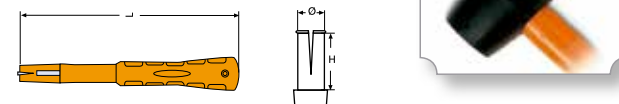

Ref.	Ø mm	H mm	L mm		(€)
0302044	23	39	310	Bolsa 10 uds.	4,98 ud.

CUÑAS PARA MANGOS

Ref.	A mm	B mm	C mm		(€)	Correspondencia
0307001	26	28	20	Bolsa 50 uds.	21,06 bolsa	03070FO-03070FA-03070FB-03070NA-03070NB-03070NO-03071BFF-03071BGH-03071FGH-030PK2G-030PK2H
0307002	16	18	20	Bolsa 50 uds.	21,06 bolsa	030500D-030700O-03071FC-030PK2C
0307003	12	15	20	Bolsa 50 uds.	21,06 bolsa	030PK2A-030PK2B-0302034-030500O-030500A-030500B-030500C
0307004		16	56	Bolsa 25 uds.	10,53 bolsa	0302044
0307005	37	41	25	Bolsa 50 uds.	17,55 bolsa	030M091-030M092
0307006	17	20	20	Bolsa 50 uds.	21,06 bolsa	030PK2D-030500E
0307007	21	24	20	Bolsa 50 uds.	21,06 bolsa	0307TFA-0307TFB-030700A-030700B-030PK2E-030PK2F-03071BFD - 03071FE
0307008	8	10	17	Bolsa 50 uds.	21,06 bolsa	0302022-0302028

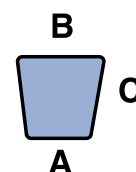

MANGO HERRAMIENTAS



MANGO TRIMATERIAL PARA HERRAMIENTAS DE Ø 30/33/35

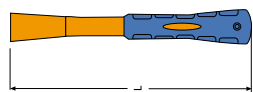

Ref.	Ø mm	L mm		(€)
030R090	33	900	Individual	20,60 ud.
030R120	33	1200	Individual	23,02 ud.



MANGO TRIMATERIAL PARA HERRAMIENTAS DE Ø 38/40/42

Ref.	Ø mm	L mm		(€)
030R091	42	900	Individual	21,02 ud.
030R121	42	1200	Individual	23,56 ud.

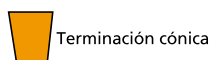
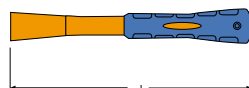

MANGO TRIMATERIAL PARA HERRAMIENTAS DE Ø 45/50

Ref.	Ø mm	L mm		(€)
030R092	52	900	Individual	22,80 ud.

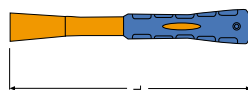

MANGO RAEDERA



MANGO TRIMATERIAL PARA RAEDERAS

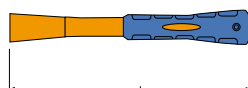

Ref.	Ø mm	L mm		(€)
030R093	32	1200	Individual	25,56 ud.



MANGO RASCADOR



MANGO TRIMATERIAL RASCADOR

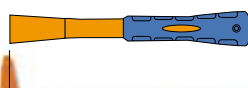

Ref.	Ø mm	L mm		(€)
030R124	32	1200	Individual	23,97 ud.



MANGO MAZA



MANGO TRIMATERIAL MAZA PRESIÓN OVAL

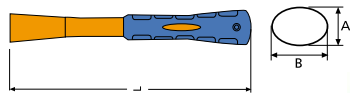

Ref.	A mm	B mm	L mm		(€)
030M090	35	50	900	Individual	21,43 ud.



MANGO TRIMATERIAL MAZA CUÑA

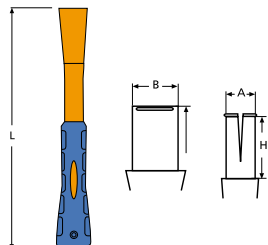

Ref.	Mod.	A mm	B mm	H mm	L mm		(€)
030M091	3 y 4 kg.	24	42	60	700	Individual	24,98 ud.
030M092	5 y 6 kg.	29	44	68	880	Individual	25,64 ud.



MANGO PALA



MANGO PALA ANILLA

Ref.	Ø mm	L mm		(€)
030P071	32	800	Individual	21,79 ud.

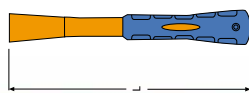

Diámetro



Terminación cónica



MANGO TRIMATERIAL PALA MULETA

Ref.	Ø mm	L mm		(€)
030P072	32	700	Individual	21,79 ud.

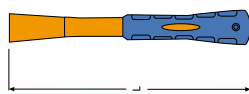

Diámetro



Terminación cónica



MANGO TRIMATERIAL PALOTE PALA

Ref.	Ø mm	L mm		(€)
030P094	32	900	Individual	21,50 ud.

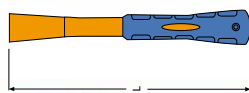

Diámetro



Terminación cónica



MANGO LIMA

MANGO LIMA PK1

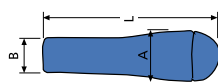

NERVIOS antideslizante

Ref.	Mod.	A mm	B mm	L mm		(€)
030PK10	2", 3", 4"	26	15	77	Bolsa 25 uds.	1,15 ud.
030PK11	4", 5", 6"	29	19	91	Bolsa 25 uds.	1,28 ud.
030PK12	6", 8"	31	21	106	Bolsa 25 uds.	1,46 ud.
030PK13	10", 12"	33	23	117	Bolsa 25 uds.	1,63 ud.
030PK14	12", 14"	34	25	122	Bolsa 25 uds.	1,75 ud.

MANGO LIMA PK2



NERVIOS antideslizante

Ref.	Mod.	A mm	B mm	L mm		(€)
030PK21	4", 6"	26	15	85	Bolsa 25 uds.	1,35 ud.
030PK22	8", 10"	29	19	100	Bolsa 25 uds.	1,51 ud.
030PK23	10", 14"	31	21	110	Bolsa 25 uds.	1,66 ud.

- Los mangos de lima están fabricados con copolimero fásico.
- Este material proporciona excelente resistencia al impacto y buena rigidez.
- Diseño ergonómico.

HERRAMIENTAS

- Selección de acero de 1.ª calidad.
- Mangos con fibra de vidrio.
- Empuñadura ergonómica antideslizante.
- Máxima fiabilidad y seguridad de uso.
- Templado conforme a la tabla DIN 48/52 HRC que proporciona las características idóneas de dureza y tenacidad.
- Gran absorción de vibraciones.

MARTILLO MACETA

MARTILLO MACETA



Ref.	Mod.	Kg	L mm	Correspond.	Individual	(€)
03170FA	«A»	1	280	03070FP	Individual	25,89 ud.
03170FB	«B»	1,25	280	03070FP	Individual	27,18 ud.

MARTILLO MACETA CUADRADA



Ref.	Mod.	Kg	L mm	Correspond.	Individual	(€)
03171FA	«A»	1	280	03070FP	Individual	25,89 ud.
03171FB	«B»	1,25	280	03070FP	Individual	27,18 ud.

MARTILLO CARPINTERO REDONDO

MARTILLO CARPINTERO IMANTADO REDONDO



Ref.	Kg	L mm	Correspond.	Individual	(€)
031RM50	0,85	470	030R047	Individual	33,69 ud.

MARTILLO CARPINTERO



Ref.	Kg	L mm	Correspond.	Individual	(€)
031R047	0,85	470	030R047	Individual	29,61 ud.

MARTILLO ENCOFRADOR OVAL

MARTILLO ENCOFRADOR OVAL



Ref.	Mod.	Kg	L mm	Correspond.	Individual	(€)
031E037	Oval C	0,5	370	030E037	Individual	28,96 ud.

MARTILLO ENCOFRADOR IMANTADO OJO OVAL



Ref.	Kg	L mm	Correspond.	Individual	(€)
031EM50	0,7	470	030E847	Individual	32,09 ud.

MARTILLO ALCOTANA

MARTILLO ALCOTANA HACHA-PALA



Ref.	Kg	L mm	Correspond.	Individual	(€)
03132FA	0,7	340	030R034	Individual	36,02 ud.

MARTILLO PIQUETA O ALCOTANA PALA



Ref.	Kg	L mm	Correspond.	Individual	(€)
03134FA	0,5	340	030R034	Individual	28,96 ud.
03135FA	0,65	340	030R034	Individual	32,09 ud.

MARTILLO ALCOTANA PICO-PALA



Ref.	Kg	L mm	Correspond.	Individual	(€)
03133FA	0,7	340	030R034	Individual	32,80 ud.

PICACHÓN



Ref.	Kg	L mm	Correspond.	Individual	(€)
031P025	2,5	900	030R092	Individual	50,77 ud.

HACHAS

HACHA



Ref.	Kg	L mm	Correspond.	Individual	(€)
031H600	0,6	370	030E037	Individual	35,53 ud.
031H150	1,4	900	030M090	Individual	47,13 ud.

MAZA

MAZA



Ref.	Mod.	Kg	L mm	Correspond.	Individual	(€)
031M003		3	900	030M090	Individual	49,70 ud.
031M004		4	900	030M090	Individual	58,69 ud.
031M005		5	900	030M090	Individual	68,23 ud.
031M006		6	900	030M090	Individual	75,17 ud.
031M103	Cuña	3	700	030M090	Individual	56,01 ud.

RASCADOR

RASCADOR ACERO INOX

Espesor de la hoja 1 mm.

Hoja Acero - Dureza.

Acero Inox - Antioxidante.



Ref.	↔	L mm	Correspond.	Individual	(€)
031RE14	150x144	1200	030R124	Individual	49,68 ud.
031RE30	150x300	1200	030R124	Individual	54,25 ud.

RAEDERA

RAEDERA



Ref.	AxB	L mm	Correspondencia		(€)
031R093	180x260	1200	030R093	Individual	51,91 ud.

RAEDERA RECTANGULAR

Para mezclar cemento, yeso, etc.
Uso agrícola (limpieza de establos, etc.).



Ref.	AxB	L mm	Correspondencia		(€)
031R193	140x310	1200	030R093	Individual	50,13 ud.

MARTILLO COMBITECH

MARTILLO COMBITECH DENSIDAD DURA



Sistema Anclaje
SUPERFIX

Los tacos de ambos mangos se intercambian a presión.



Ref.	Mod.	Ø mm	Correspondencia		(€)
031F022	PP	Ø 22	0302022	Individual	29,42 ud.
031F028	PP	Ø 28	0302028	Individual	32,68 ud.
031F034	Trimaterial	Ø 34	030F034	Individual	38,85 ud.
031F044	Trimaterial	Ø 44	030F044	Individual	44,65 ud.
031F055	Trimaterial	Ø 55	030F055	Individual	67,81 ud.

TACOS

TACOS DE DENSIDAD DURA



Ref.	Ø mm		(€)
030R222	Ø 22	50 uds.	0,82 ud.
030R228	Ø 28	50 uds.	1,03 ud.
030R234	Ø 34	50 uds.	1,42 ud.
030R244	Ø 44	50 uds.	2,08 ud.
030R255	Ø 55	25 uds.	3,42 ud.

Blanco: El taco se fabrica con poliamida. Este material ofrece una resistencia sobresaliente y una alta productividad. Trabajos robustos, industria pesada y de construcción.

PALAS

PALA REDONDA

Disponible con mango anilla o mango muleta.



Ref.	AxB	L mm	Correspondencia		(€)
031PR71	335x284	800	030P071	Individual	38,10 ud.



Ref.	AxB	L mm	Correspondencia		(€)
031PR72	335x284	700	030P072	Individual	38,10 ud.

PALA CUADRADA

Disponible con mango anilla o mango muleta.



Ref.	AxB	L mm	Correspondencia		(€)
031PC71	338x263	800	030P071	Individual	38,10 ud.



Ref.	AxB	L mm	Correspondencia		(€)
031PC72	338x263	700	030P072	Individual	38,10 ud.

AZADAS

AZADA 2A



Ref.	AxB	L mm	Correspondencia		(€)
031A02A	190x120	900	030R091	Individual	45,66 ud.

AZADA 2B



Ref.	AxB	L mm	Correspondencia		(€)
031A02B	205x140	900	030R091	Individual	48,46 ud.

AZADA 3A



Ref.	AxB	L mm	Correspondencia		(€)
031A03A	190x180	900	030R091	Individual	52,75 ud.

AZADA 85B



Ref.	AxB	L mm	Correspondencia		(€)
031A85B	170x115	900	030R091	Individual	44,65 ud.

RASTRILLO GRAVA

RASTRILLO GRAVA

Ref.	AxB	L mm	Correspondencia		(€)
031RG91	215x200	900	030R091	Individual	59,40 ud.



NIVEL ALA AVIÓN

NIVEL ALA AVIÓN INDAR

- Nivel de aluminio inyectado. Revestimiento por polvorización electrostática.
 - Superficie fresada.
 - Dos fiolas en horizontal y vertical. Patentadas por KAPPA. La lectura es tres veces más clara que en una fiola convencional. Irrrompible. La banda luminescente mejora la visibilidad en entornos oscuros.
- Precisión: +/-0.5 mm./m.

Ref.	↔	📦	(€)
042AA40	40 cm.	5 uds.	37,35 ud.
042AA50	50 cm.	5 uds.	42,80 ud.
042AA60	60 cm.	5 uds.	47,85 ud.
042AA80	80 cm.	2 uds.	59,96 ud.



patentado

PINTADO



- Protector en caucho termoplástico para golpear con una paleta o martillo.



- Colgador universal.
- Superficie fresada.



- Nervios de refuerzo.



- Máxima visibilidad de la fiola.



- Corte chaflán.

NIVEL ALA AVIÓN INDAR MAGNÉTICO

- Mismas características que el Nivel Indar.
- Imanes de Neodimio.

Ref.	↔	Imanes	📦	(€)
042AM40	40 cm.	2	5 uds.	48,73 ud.
042AM50	50 cm.	2	5 uds.	53,39 ud.
042AM60	60 cm.	3	5 uds.	58,05 ud.
042AM80	80 cm.	3	2 uds.	70,54 ud.

Imanes de neodimio interiores. Superficie de nivelación perfecta.



NIVEL TORPEDO

NIVEL TORPEDO

- Perfil de plástico de 23 cm.
- Fiolas acrílicas de fácil lectura nivelando posición horizontal, vertical y 45°.
- Venta en la parte superior para facilitar la lectura.
- Tapas antichoque.
- Banda magnética en la base.
- Precisión: +/-0,75 mm./m.

Ref.	↔	📦	(€)
04NTM01	23 cm.	8 uds.	4,62 ud.



NIVEL PROLEVEL

NIVEL PROLEVEL

- Perfil de aluminio con una sección rectangular de 1,2 mm. de espesor.
- Dos fiolas antichoc en horizontal y vertical.
- Dos robustas tapas que protegen el perfil de aluminio.
- Precisión: +/-0,5 mm./m.

Ref.	↔	📦	(€)
040E020	20 cm.	5 uds.	19,25 ud.
040E030	30 cm.	5 uds.	19,65 ud.
040E040	40 cm.	5 uds.	21,19 ud.
040E050	50 cm.	5 uds.	22,95 ud.
040E060	60 cm.	5 uds.	24,84 ud.
040E080	80 cm.	2 uds.	27,95 ud.
040E100	100 cm.	2 uds.	34,17 ud.

ANODIZADO



NIVEL PROLEVEL MAGNÉTICO

- Mismas características que el Nivel Prolevel.
- Imanes de neodimio

Imanes de neodimio interiores. Superficie de nivelación perfecta.



Ref.	↔	Imanes	📦	(€)
040EM30	30 cm.	2	5 uds.	28,62 ud.
040EM40	40 cm.	2	5 uds.	30,87 ud.
040EM50	50 cm.	2	5 uds.	33,42 ud.
040EM60	60 cm.	2	5 uds.	36,18 ud.
040EM80	80 cm.	2	2 uds.	53,41 ud.
040EM100	100 cm.	3	2 uds.	67,75 ud.

NIVEL REDPRO

NIVEL REDPRO

- Perfil de aluminio con una sección rectangular de 1,2 mm. de espesor.
- Dos fiolas antichoc en horizontal y vertical.
- Dos robustas tapas que protegen el perfil de aluminio.
- Precisión: +/-0,5 mm./m.



Ref.	↔	📦	(€)
040EP040	40 cm.	5 uds.	17,43 ud.
040EP050	50 cm.	5 uds.	18,58 ud.
040EP060	60 cm.	5 uds.	19,68 ud.
040EP080	80 cm.	2 uds.	22,19 ud.

PINTADO



MEDICIÓN TÉCNICA

RUEDA TOPÓMETRO RT1

- Alcance hasta: 10.000 m.
- División: Decímetro.
- Perímetro de la rueda: 1 m.
- Altura: 95 cm.
- Peso: 1,7 kg.

Ref.	📦	(€)
06RT0000	Individual	155,07 ud.



EXPOSITORES

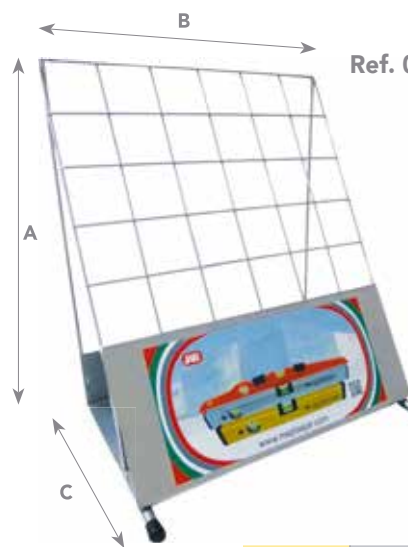

Ref. 00EXN01

Expositor niveles.
Capacidad de 30 unidades.
 (*) SIN CARGO para pedidos superiores a 350 €/neto en niveles.

30 uds.

Ref.	↔	📦	(€)
00EXN01*	A (56 cm.) x B (48 cm.) x C (36 cm.)	1 ud.	223,06 ud.
00EXG01**	A (200 cm.) x B (98 cm.) x C (45 cm.)	1 ud.	586,68 ud.



Ref. 00EXG01

Expositor General.

(**) Incluye una bandeja y 10 ganchos portaprecios.

REGLAS ALUMINIO

REGLA ALUMINIO RECTANGULAR (60x30)

Con tapas antichoque.



Ref.	↔	📦	(€)
04R0100	1 m.	4 uds.	15,65 ud.
04R0150	1,5 m.	4 uds.	25,17 ud.
04R0200	2 m.	4 uds.	31,04 ud.
04R0250	2,5 m.	4 uds.	37,24 ud.
04R0300	3 m.	4 uds.	44,96 ud.

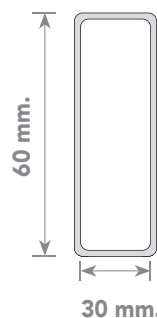

REGLA ALUMINIO (100x18)

Con tapas antichoque.



Ref.	↔	📦	(€)
04R4100	1 m.	4 uds.	18,06 ud.
04R4150	1,5 m.	4 uds.	25,38 ud.
04R4200	2 m.	4 uds.	32,70 ud.
04R4250	2,5 m.	4 uds.	40,02 ud.
04R4300	3 m.	4 uds.	47,33 ud.

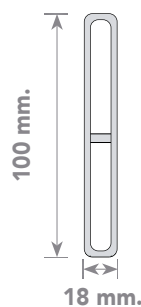

REGLA ALUMINIO TRAPEZIO

Con tapas antichoque.



Ref.	↔	📦	(€)
04R1100	1 m.	4 uds.	23,70 ud.
04R1150	1,5 m.	4 uds.	29,61 ud.
04R1200	2 m.	4 uds.	39,33 ud.
04R1250	2,5 m.	4 uds.	48,49 ud.
04R1300	3 m.	4 uds.	57,65 ud.

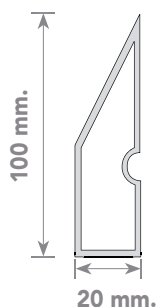

REGLAS ALUMINIO

REGLA ALUMINIO P

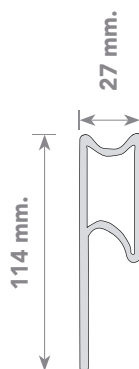

Ref.	↔	📦	(€)
04R2100	1 m.	4 uds.	31,43 ud.
04R2150	1,5 m.	4 uds.	42,52 ud.
04R2200	2 m.	4 uds.	53,74 ud.
04R2250	2,5 m.	4 uds.	64,87 ud.
04R2300	3 m.	4 uds.	75,99 ud.

REGLA ALUMINIO CUADRADA

Con tapas antichoque.

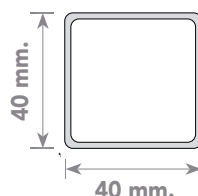

Ref.	↔	📦	(€)
04R3100	1 m.	4 uds.	15,11 ud.
04R3150	1,5 m.	4 uds.	22,42 ud.
04R3200	2 m.	4 uds.	28,46 ud.
04R3250	2,5 m.	4 uds.	34,45 ud.
04R3300	3 m.	4 uds.	40,41 ud.

APLICACIONES DE LAS REGLAS

Las reglas de aluminio KAPPA son ligeras y muy robustas. Perfectas para realizar trabajos en la construcción y albañilería.



Rasear paredes.



Rasear el suelo.



Construcción de calzadas









Colocar ladrillos.

Índice por referencias

Ref.	Pag.	PVR 2026	Ref.	Pag.	PVR 2026	Ref.	Pag.	PVR 2026	Ref.	Pag.	PVR 2026
105029911	2,78 €	200619934	10,72 €	205209938	6,07 €	208809944	92,33 €
106009910	2,82 €	200639934	10,72 €	205409939	15,40 €	208909944	100,47 €
113020511	5,21 €	200789933	10,38 €	205609938	6,15 €	209009944	122,18 €
113020711	5,21 €	200889933	11,22 €	205709939	14,27 €	209109944	149,33 €
113520711	4,12 €	200989933	15,02 €	205809939	19,05 €	209409944	135,76 €
116000411	29,92 €	201009917	243,37 €	205909939	23,53 €	209509944	103,19 €
116000511	29,92 €	201109917	170,71 €	206009938	4,60 €	209609944	122,18 €
116000611	29,92 €	201289933	6,80 €	206209939	15,58 €	209809944	135,76 €
116000711	29,92 €	201389933	6,95 €	206309939	10,23 €	210509941	8,50 €
116000811	29,92 €	201419934	18,90 €	206519922	21,33 €	210709941	9,69 €
116000911	29,92 €	201579918	10,54 €	206529922	21,33 €	211009941	13,36 €
116001011	29,92 €	201679918	19,29 €	206539922	21,33 €	211109941	4,28 €
116001111	29,92 €	201779918	18,98 €	206549922	21,33 €	211209941	4,28 €
116001211	29,92 €	201879918	24,94 €	206559922	21,33 €	211309941	4,28 €
117000211	33,81 €	202079918	12,83 €	206609922	106,47 €	211509941	3,46 €
117000311	33,81 €	202279918	20,32 €	206879948	7,49 €	211709941	4,40 €
117000411	33,81 €	202379918	26,43 €	206900448	16,85 €	212009941	3,52 €
117000511	33,81 €	202400046	40,04 €	206900648	16,85 €	213109941	4,28 €
117000611	33,81 €	202569942	98,09 €	206900848	16,85 €	213209941	4,28 €
117000711	33,81 €	202600046	44,06 €	206901048	16,85 €	213309941	4,28 €
117000811	33,81 €	202700046	44,45 €	206901248	16,85 €	216109941	177,57 €
117000911	33,81 €	202800046	52,95 €	206901448	16,85 €	216209941	147,97 €
117001011	33,81 €	202900046	49,43 €	206901648	16,85 €	216309941	124,91 €
118000611	23,02 €	203000046	37,05 €	207079948	10,02 €	216509941	118,39 €
118000711	23,02 €	203100046	22,18 €	207100448	20,07 €	216709941	67,88 €
118000811	23,02 €	203200046	35,99 €	207100648	20,07 €	217009941	78,07 €
118509911	5,57 €	203300046	45,88 €	207100848	20,07 €	220109941	10,54 €
119029922	11,47 €	203400046	49,70 €	207101048	20,07 €	220209941	10,54 €
119079922	11,47 €	203500046	58,73 €	207101248	20,07 €	220309941	10,54 €
12000998	2,53 €	203600046	72,01 €	207101448	20,07 €	220509941	17,88 €
18003998	16,69 €	203700046	67,78 €	207101648	20,07 €	220709941	24,51 €
18013998	16,69 €	203800046	52,18 €	207309945	34,85 €	221009941	29,74 €
18053998	35,13 €	203900046	41,38 €	207409945	52,28 €	221409941	4,12 €
19990999	2,78 €	204000046	48,46 €	207509945	68,11 €	221609941	8,48 €
20001999	23,77 €	204139931	9,47 €	208000242	51,59 €	221809941	234,16 €
20002999	23,77 €	204159931	9,47 €	208000342	51,59 €	222009936	7,09 €
20003999	23,77 €	204209931	12,66 €	208000442	187,34 €	222109936	7,09 €
20007999	23,77 €	204509938	11,98 €	208000642	51,59 €	222209936	7,09 €
20011994	3,67 €	204609938	11,98 €	208000742	187,34 €	222309936	7,09 €
20012994	3,67 €	204709939	19,31 €	208000842	51,59 €	222409937	11,62 €
20013994	3,67 €	204809939	14,27 €	208001042	51,59 €	222509937	26,74 €
20014994	3,67 €	204909938	9,50 €	208001142	51,59 €	222609937	47,01 €
20015994	3,67 €	205009938	3,67 €	208001242	51,59 €	222709937	47,01 €
20017994	3,67 €	205109938	4,60 €	208509944	122,18 €	222809937	47,01 €

Leyenda símbolos

	Embalaje.		Altura.
	Espesor.		Peso.
	Longitud.		Imanes.

Ref.	Pag.	PVR 2026	Ref.	Pag.	PVR 2026	Ref.	Pag.	PVR 2026	Ref.	Pag.	PVR 2026
2229099	37	47,01 €	2361499	35	4,80 €	2523799	18	14,23 €	3260099	43	151,11 €
2230000	36	14,11 €	2361599	35	4,80 €	2530099	19	38,04 €	3270099	43	156,88 €
2231000	36	14,11 €	2362001	35	6,15 €	2531099	19	47,50 €	3280099	43	162,70 €
2232000	36	14,11 €	2362003	35	6,15 €	2532099	19	69,23 €	3300099	43	174,32 €
2233000	36	14,11 €	2362004	35	6,15 €	2541099	39	14,27 €	3400099	19	9,13 €
2234099	37	33,10 €	2362009	35	6,15 €	2545099	38	12,46 €	3450099	44	109,00 €
2235099	36	10,48 €	2362299	35	6,15 €	2546099	38	12,46 €	3451099	44	152,59 €
2236099	36	10,48 €	2362399	35	6,15 €	2548099	39	14,84 €	3460099	15	13,87 €
2240099	36	7,09 €	2362499	35	6,15 €	2550099	38	3,79 €	3490099	15	29,25 €
2241000	36	14,11 €	2362599	35	6,15 €	2551099	38	4,78 €	3491099	15	34,08 €
2242099	36	106,49 €	2363899	33	4,33 €	2552099	38	6,31 €	3500007	43	129,37 €
2243099	36	106,49 €	2365899	33	2,72 €	2556099	38	6,41 €	3600099	21	198,77 €
2244099	36	106,49 €	2366899	33	3,27 €	2557099	39	14,84 €	3610099	21	265,35 €
2245099	36	106,49 €	2371199	5	3,85 €	2560099	38	4,78 €	4000199	32	3,22 €
2246099	36	106,49 €	2371299	5	3,85 €	2561099	39	14,84 €	4001299	32	3,54 €
2247000	36	16,92 €	2371399	5	3,85 €	2564099	38	26,16 €	4001399	32	3,54 €
2250799	47	24,42 €	2371499	5	3,85 €	2565099	38	13,85 €	4001599	32	3,54 €
2258099	37	8,56 €	2371599	5	3,85 €	2565199	38	13,85 €	4009099	32	39,80 €
2259099	37	4,00 €	2371799	5	3,85 €	2565299	38	13,85 €	4010099	32	12,16 €
2261000	41	25,47 €	2375199	5	7,98 €	2565399	38	13,85 €	4011299	31	10,69 €
2262000	41	21,14 €	2375299	5	7,98 €	2566006	40	11,12 €	4011399	31	10,69 €
2263099	41	20,66 €	2375399	5	7,98 €	2566008	40	11,12 €	4011599	31	10,69 €
2265000	41	21,14 €	2375499	5	7,98 €	2566010	40	11,12 €	4012099	32	15,15 €
2270799	47	36,93 €	2375599	5	7,98 €	2570099	40	33,95 €	4013099	31	5,66 €
2280099	45	54,44 €	2375799	5	7,98 €	2571099	40	40,26 €	4013599	31	5,66 €
2281099	45	59,42 €	2381199	6	3,67 €	2573099	40	77,83 €	4020099	31	50,90 €
2282099	45	69,39 €	2381299	6	3,67 €	2608899	33	8,58 €	4030099	12	19,87 €
2283099	45	74,36 €	2381399	6	3,67 €	2700007	43	139,37 €	40304620	12	27,45 €
2301199	7	11,22 €	2381499	6	3,67 €	2705007	43	81,63 €	4032099	12	24,71 €
2301299	7	11,22 €	2381599	6	3,67 €	2710099	43	90,20 €	40324620	12	31,79 €
2301399	7	11,22 €	2381799	6	3,67 €	2711099	43	94,61 €	4033099	12	43,52 €
2301499	7	11,22 €	2385199	6	7,98 €	2720099	47	45,81 €	4041099	49	112,05 €
2301599	7	11,22 €	2385299	6	7,98 €	2725099	47	47,04 €	4042099	49	124,24 €
2301799	7	11,22 €	2385399	6	7,98 €	2730099	47	43,69 €	4046001	25	15,76 €
2305199	4	7,98 €	2385499	6	7,98 €	2735099	47	39,83 €	4046901	25	15,76 €
2305299	4	7,98 €	2385599	6	7,98 €	2740099	47	40,52 €	4050001	28	6,44 €
2305399	4	7,98 €	2385799	6	7,98 €	2750099	47	42,52 €	4050002	28	6,44 €
2305499	4	7,98 €	2400099	43	99,10 €	2790099	47	64,44 €	4050003	28	6,44 €
2305599	4	7,98 €	2450099	43	124,91 €	2825099	47	70,55 €	4050004	28	6,44 €
2305799	4	7,98 €	2460099	43	129,91 €	2830099	47	54,38 €	4050005	28	6,44 €
2311199	7	14,68 €	2470099	43	134,89 €	2840099	47	52,61 €	4050006	28	6,44 €
2311299	7	14,68 €	2480099	43	139,88 €	2850099	47	57,75 €	4050007	28	6,44 €
2311399	7	14,68 €	2500099	43	149,88 €	2919099	46	50,48 €	4050008	28	6,44 €
2311499	7	14,68 €	2509099	19	31,00 €	2920099	46	52,32 €	4050009	28	6,44 €
2311599	7	14,68 €	2510399	19	35,39 €	2921099	46	30,00 €	4050010	28	6,44 €
2311799	7	14,68 €	2510499	19	35,39 €	2922099	46	34,72 €	4050011	28	6,44 €
2335199	9	23,77 €	2510599	19	35,39 €	2923099	46	42,95 €	4050012	28	6,44 €
2350099	42	91,85 €	2516399	18	10,41 €	3003099	49	57,66 €	4050013	28	6,44 €
2351099	42	91,85 €	2516799	18	10,41 €	3004099	49	38,42 €	4050014	28	6,44 €
2359099	34	295,20 €	2517399	18	10,13 €	3005099	47	76,91 €	4050015	28	6,44 €
2360299	35	3,55 €	2517799	18	10,13 €	3020099	49	4,62 €	4050016	28	6,44 €
2360399	35	3,55 €	2518399	18	12,82 €	3031099	14	11,24 €	4050017	28	6,44 €
2360499	35	3,55 €	2518399.POL	18	12,82 €	3036099	14	15,24 €	4050018	28	6,44 €
2360599	35	3,55 €	2518799	18	12,82 €	3040099	14	23,11 €	4050019	28	6,44 €
2361299	35	4,80 €	2520799	18	15,48 €	3050099	24	43,60 €	4050020	28	6,44 €
2361399	35	4,80 €	2522799	18	11,45 €	3250099	43	145,27 €	4050021	28	6,44 €

Ref.	Pag.	PVR 2026	Ref.	Pag.	PVR 2026	Ref.	Pag.	PVR 2026	Ref.	Pag.	PVR 2026
405002228	6,44 €	405251026	11,45 €	406801829	22,99 €	410530727	3,21 €
405002328	6,44 €	405251126	11,45 €	406801929	22,99 €	410530827	3,21 €
405002428	6,44 €	405309922	22,80 €	406802029	22,99 €	410531127	3,21 €
405002528	6,44 €	405399922	22,80 €	406802129	22,99 €	410531227	3,21 €
405002628	6,44 €	405509922	25,04 €	406802229	22,99 €	410531327	3,21 €
405002728	6,44 €	405599922	25,04 €	406802329	22,99 €	410531427	3,21 €
405002828	6,44 €	405600125	25,91 €	406802429	22,99 €	410531527	3,21 €
405002928	6,44 €	405690125	25,91 €	406802529	22,99 €	410531627	3,21 €
405003028	6,44 €	405700124	16,10 €	406802629	22,99 €	410531727	3,21 €
405003128	6,44 €	405800124	8,59 €	406802729	22,99 €	410531827	3,21 €
405003228	6,44 €	405800224	8,59 €	406802829	22,99 €	410550427	3,21 €
405003328	6,44 €	405800324	8,59 €	406802929	22,99 €	410550627	3,21 €
405003428	6,44 €	405900125	8,06 €	406803029	22,99 €	410550727	3,21 €
405003528	6,44 €	406009924	10,63 €	406803129	22,99 €	410550827	3,21 €
405109928	30,05 €	406109924	57,73 €	406909929	34,44 €	410550927	3,21 €
405200126	11,45 €	406440130	7,78 €	407009916	36,64 €	410590130	3,21 €
405200226	11,45 €	406440230	7,78 €	407089916	36,64 €	410590230	3,21 €
405200326	11,45 €	406440330	7,78 €	407109916	23,07 €	410590330	3,21 €
405200426	11,45 €	406440430	7,78 €	407139917	23,07 €	410590430	3,21 €
405200526	11,45 €	406440530	7,78 €	407149917	23,07 €	410590530	3,21 €
405200626	11,45 €	406440630	7,78 €	407159917	23,07 €	410590630	3,21 €
405200726	11,45 €	406440730	7,78 €	407179917	23,07 €	410590730	3,21 €
405200826	11,45 €	406440830	7,78 €	407189917	23,07 €	415600125	15,76 €
405200926	11,45 €	406440930	7,78 €	407209916	15,50 €	415690125	15,76 €
405201026	11,45 €	406441030	7,78 €	407309916	12,83 €	415900125	10,11 €
405201126	11,45 €	406441130	7,78 €	407389916	12,83 €	415990325	10,11 €
405201226	11,45 €	406450130	7,78 €	407626116	9,86 €	416009917	7,40 €
405201326	11,45 €	406450230	7,78 €	407909917	25,40 €	416089917	7,40 €
405201426	11,45 €	406450330	7,78 €	408029922	16,31 €	416579916	29,08 €
405201526	11,45 €	406450430	7,78 €	408509922	4,91 €	416709916	7,12 €
405201626	11,45 €	406450530	7,78 €	408809940	29,67 €	417209916	18,39 €
405201726	11,45 €	406450630	7,78 €	409009940	20,73 €	442509921	165,51 €
405201826	11,45 €	406450730	7,78 €	409109940	3,54 €	443509921	199,58 €
405202026	11,45 €	406450830	7,78 €	409200017	20,76 €	444509921	218,67 €
405202126	11,45 €	406450930	7,78 €	409300017	20,76 €	450019920	42,95 €
405202526	11,45 €	406451030	7,78 €	409500017	20,76 €	450119920	60,50 €
405203126	11,45 €	406451130	7,78 €	409600017	20,76 €	450219920	93,73 €
405230226	11,45 €	406509922	57,73 €	409700017	20,76 €	450309920	0,33 €
405230326	11,45 €	406599922	57,73 €	409800017	20,76 €	450409920	0,43 €
405230426	11,45 €	406800129	22,99 €	410500127	3,21 €	450509920	0,64 €
405230526	11,45 €	406800229	22,99 €	410500527	3,21 €	450609920	12,43 €
405230626	11,45 €	406800329	22,99 €	410500627	3,21 €	450789920	17,20 €
405230726	11,45 €	406800429	22,99 €	410500727	3,21 €	452019948	2,13 €
405230826	11,45 €	406800529	22,99 €	410500827	3,21 €	452119948	1,69 €
405230926	11,45 €	406800629	22,99 €	410500927	3,21 €	452219948	2,13 €
405231126	11,45 €	406800729	22,99 €	410501027	3,21 €	452319948	3,25 €
405231226	11,45 €	406800829	22,99 €	410501427	3,21 €	452419948	3,25 €
405231326	11,45 €	406800929	22,99 €	410501527	3,21 €	452519948	0,86 €
405250226	11,45 €	406801029	22,99 €	410501627	3,21 €	455109948	2,40 €
405250326	11,45 €	406801129	22,99 €	410501727	3,21 €	455209910	6,92 €
405250426	11,45 €	406801229	22,99 €	410501827	3,21 €	455409910	8,98 €
405250526	11,45 €	406801329	22,99 €	410502127	3,21 €	455509910	5,79 €
405250626	11,45 €	406801429	22,99 €	410530227	3,21 €	455609910	6,94 €
405250726	11,45 €	406801529	22,99 €	410530427	3,21 €	455709910	10,82 €
405250826	11,45 €	406801629	22,99 €	410530527	3,21 €	455809910	12,02 €
405250926	11,45 €	406801729	22,99 €	410530627	3,21 €	45590999	15,79 €

Ref.	Pag.	PVR 2026	Ref.	Pag.	PVR 2026	Ref.	Pag.	PVR 2026	Ref.	Pag.	PVR 2026
45600998	41,08 €	03071BFF51	16,42 €	030R23458	1,42 €	040EM3061	28,62 €
456109910	15,91 €	03071BGH51	16,96 €	030R24458	2,08 €	040EM4061	30,87 €
45657998	50,17 €	03071FC51	13,34 €	030R25558	3,42 €	040EM5061	33,42 €
457009938	2,51 €	03071FE51	14,20 €	03132FA57	36,02 €	040EM6061	36,18 €
457109938	4,27 €	03071FGH51	16,96 €	03133FA57	32,80 €	040EM8061	53,41 €
457209938	312,02 €	0307TFA51	13,03 €	03134FA57	28,96 €	040EM10061	67,75 €
457309938	531,41 €	0307TFB51	13,03 €	03135FA57	32,09 €	040EP04062	17,43 €
460009921	73,02 €	030E03752	12,12 €	03170FA56	25,89 €	040EP05062	18,58 €
460209918	21,46 €	030E04752	13,93 €	03170FB56	27,18 €	040EP06062	19,68 €
460509923	42,49 €	030E84752	13,93 €	03171FA56	25,89 €	040EP08062	22,19 €
462009913	14,94 €	030F03453	12,48 €	03171FB56	27,18 €	042AA4060	37,35 €
462109913	20,96 €	030F04453	12,86 €	031A02A59	45,66 €	042AA5060	42,80 €
462209913	27,73 €	030F05553	13,31 €	031A02B59	48,46 €	042AA6060	47,85 €
462309913	29,56 €	030M09055	21,43 €	031A03A59	52,75 €	042AA8060	59,96 €
462409913	23,10 €	030M09155	24,98 €	031A85B59	44,65 €	042AM4060	48,73 €
483409913	42,45 €	030M09255	25,64 €	031E03756	28,96 €	042AM5060	53,39 €
491713120	30,98 €	030P07155	21,79 €	031EM5056	32,09 €	042AM6060	58,05 €
00EXG0162	586,68 €	030P07255	21,79 €	031F02258	29,42 €	042AM8060	70,54 €
00EXN0162	223,06 €	030PK1055	1,15 €	031F02858	32,68 €	04NTM0169	4,62 €
030202253	3,77 €	030PK1155	1,28 €	031F03458	38,85 €	04R010063	15,65 €
030202853	3,78 €	030PK1255	1,46 €	031F04458	44,65 €	04R015063	25,17 €
030203453	4,28 €	030PK1355	1,63 €	031F05558	67,81 €	04R020063	31,04 €
030204453	4,98 €	030PK1455	1,75 €	031H15057	47,13 €	04R025063	37,24 €
030500A53	3,34 €	030PK2155	1,35 €	031H60057	35,53 €	04R030063	44,96 €
030500B53	3,39 €	030PK2255	1,51 €	031M00357	49,70 €	04R110063	23,70 €
030500C53	3,39 €	030PK2355	1,66 €	031M00457	58,69 €	04R115063	29,61 €
030500D53	5,04 €	030PK2A55	3,88 €	031M00557	68,23 €	04R120063	39,33 €
030500E53	5,07 €	030PK2B55	4,09 €	031M00657	75,17 €	04R125063	48,49 €
030500O53	3,30 €	030PK2C55	4,15 €	031M10357	56,01 €	04R130063	57,65 €
030700O51	3,52 €	030PK2D55	4,33 €	031P02557	50,77 €	04R210064	31,43 €
030700153	21,06 €	030PK2E55	4,51 €	031PC7158	38,10 €	04R215064	42,52 €
030700253	21,06 €	030PK2F55	4,54 €	031PC7258	38,10 €	04R220064	53,74 €
030700353	21,06 €	030PK2G55	4,60 €	031PR7158	38,10 €	04R225064	64,87 €
030700453	10,53 €	030PK2H55	4,81 €	031PR7258	38,10 €	04R230064	75,99 €
030700553	17,55 €	030P09455	21,50 €	031R04756	29,61 €	04R310064	15,11 €
030700653	21,06 €	030R03352	9,99 €	031R09358	51,91 €	04R315064	22,42 €
030700753	21,06 €	030R03452	10,09 €	031R19358	50,13 €	04R320064	28,46 €
030700853	21,06 €	030R03852	10,46 €	031RE1457	49,68 €	04R325064	34,45 €
030700A51	3,10 €	030R04752	13,87 €	031RE3057	54,25 €	04R330064	40,41 €
030700B51	3,10 €	030R09054	20,60 €	031RG9157	59,40 €	04R410063	18,06 €
03070FA51	13,03 €	030R09154	21,02 €	031RM5056	33,69 €	04R415063	25,38 €
03070FB51	13,03 €	030R09254	22,80 €	040E02061	19,25 €	04R420063	32,70 €
03070FO51	13,03 €	030R09354	25,56 €	040E03061	19,65 €	04R425063	40,02 €
03070FP51	11,96 €	030R12054	23,02 €	040E04061	21,19 €	04R430063	47,33 €
03070NA51	2,94 €	030R12154	23,56 €	040E05061	22,95 €	06RT000062	155,07 €
03070NB51	2,94 €	030R12454	23,97 €	040E06061	24,84 €			
03070NO51	2,94 €	030R22258	0,82 €	040E08061	27,95 €			
03071BFD51	13,72 €	030R22858	1,03 €	040E10061	34,17 €			

Esta tarifa de precios anula las anteriores. No se admiten pedidos que no sean envases completos.

A los precios de la presenta tarifa hay que incrementar el IVA.

No se admitirán pedidos inferiores a 150 €.

JAR no se responsabilizará de la falta de bultos que no se notifique en el conforme de entrega.

Precios válidos salvo error de imprenta.

I N D U S T R I A L
SEGUI

C/Noguera, 10 · 25300 Tàrraga (Lleida)
www.industrialsegui.com · info@industrialsegui.com
Tel. 973311911



MEPLASJAR, S.L.
Pol. Ind. Comarca II, calle A, nº 48
31191 Esparza de Galar (NAVARRA) Spain
Tel. +34 948 240 639 · Fax +34 948 246 052
E-mail: jar@meplasjar.com
www.meplasjar.com

